

Whirlpool

No-Frost Refrigerator Freezer

User manual

No-Frost Réfrigérateur Congélateur

Manuel de l'utilisateur

ثلاجة بفریزر نو فروست

دليل المستخدم

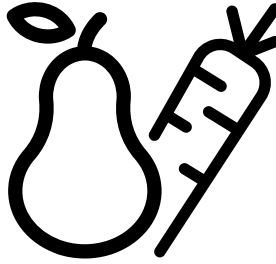

WBMF 606404 XNA

®/TM/© 2024 Whirlpool. Produced under license

®/TM/© 2024 Whirlpool. Produit sous licence

®/TM/© 2024 Whirlpool. تم إنتاجه بموجب ترخيص

EN - FR - AR

Dear Customer,
Please read this manual before using the product.

Thank you for choosing this product.

Please register your products on www.register10.eu

We would like you to achieve the optimal efficiency from this high quality product which has been manufactured with state of the art technology. To do this, carefully read this manual and any other documentation provided before using the product and keep it as a reference. Heed all information and warnings in the user manual. This way, you will protect yourself and your product against the dangers that may occur. Keep the user manual. Include this guide with the unit if you hand it over to someone else.

<u>1 Your Refrigerator</u>	<u>3</u>
<u>2 Installation</u>	<u>4</u>
2.1. Appropriate Installation Location	4
2.2. Adjusting the Feet	4
2.3. Electrical Connection	4
<u>3 Preparation</u>	<u>6</u>
<u>4 Operating the product</u>	<u>7</u>
4.1. Changing the illumination lamp	9
4.2. Changing the door opening direction	9
4.3. Open door warning	9
4.4. HarvestFresh	9
4.5. Freezing fresh food	9
4.6. Recommendations for storing frozen foods.....	10
4.7. Deep freezer details	10
4.8. Placing the food	10
4.9. Foldable Wine Rack.....	11
<u>5 Maintenance and cleaning</u>	<u>12</u>
<u>6 Troubleshooting</u>	<u>13</u>
<u>DISCLAIMER.....</u>	<u>16</u>

1 Your Refrigerator

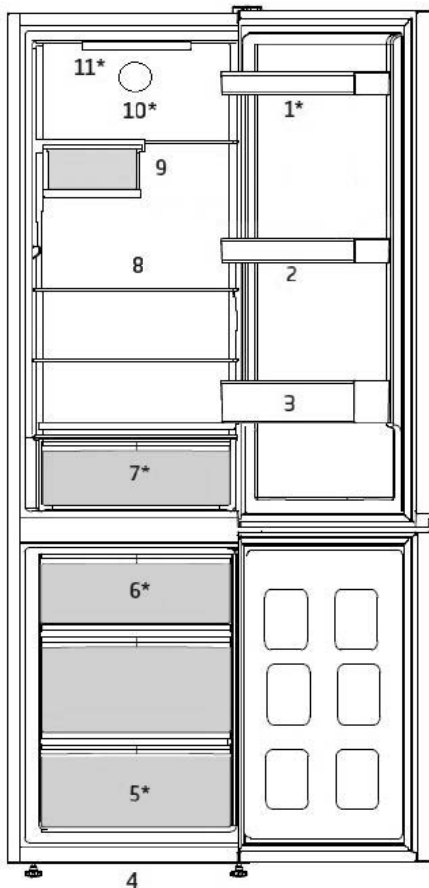

- | | |
|------------------------------|------------------------|
| 1. *Egg tray | 7. *Crisper |
| 2. Adjustable shelves | 8. Adjustable shelves |
| 3. Bottle shelf | 9. *Wine rack |
| 4. Adjustable front feet | 10. *Fan |
| 5. Freezer compartment | 11. *Illumination lamp |
| 6. *Quick Freeze compartment | |

*** May not be available in all models**

***Optional:** Figures that take place in this instruction manual are schematic and may not correspond exactly with your product. If the subject parts are not included in the product you have purchased, then it is valid for other models.

2 Installation

 Read the "Safety Instructions" first!

2.1. Appropriate Installation

Location

Contact an Authorized Service for the installation of the product. In order to prepare the product for use, refer the information in the user manual and ensure that electrical installation and water installation are appropriate. If not, call a qualified electrician and technician to have any necessary arrangements carried out.

Manufacturer shall not be held liable for damages that may arise from procedures carried out by unauthorized persons.

Product must not be plugged in during installation. Otherwise, there is the risk of death or serious injury!

If the door clearance of the room where the product shall be placed is so tight to prevent passing of the product, remove the door of the room and pass the product through the door by turning it to its side; if this does not work, contact the authorized service

- Place the product on an even floor surface to prevent jolts.
- Install the product at least 30 cm away from heat sources such as hobs, heater cores and stoves and at least 5 cm away from electrical ovens.
- Appropriate air ventilation must be provided around your product in order to achieve an efficient operation. If the product is to be placed in a recess in the wall, pay attention to leave at least 5 cm distance with the ceiling and side walls.
- Please provide at least 5cm distance for air circulation between the back side of your product and the wall to avoid condensation on the rear panel of product.

- Product must not be subjected to direct sun light and kept in humid places.
- Your product requires adequate air circulation to function efficiently. If the product will be placed in an alcove, remember to leave at least 5 cm clearance between the product and the ceiling, rear wall and the side walls.
- If the product will be placed in an alcove, remember to leave at least 5 cm clearance between the product and the ceiling, rear wall and the side walls. Check if the rear wall clearance protection component is present at its location (if provided with the product). If the component is not available, or if it is lost or fallen, position the product so that at least 5 cm clearance shall be left between the rear surface of the product and the wall of the room. The clearance at the rear is important for efficient operation of the product.

2.2. Adjusting the Feet

If the product stands unbalanced after installation, adjust the feet on the front by rotating them to the right or left.

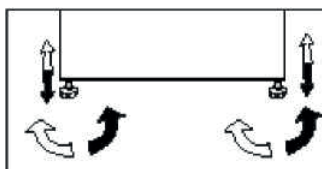

2.3. Elektrische aansluiting

Damaged power cable must be replaced by the Authorized Service Agent.

If two coolers are to be installed side by side, there should be at least 4 cm distance between them.

Installation

- Our company shall not be liable for any damages that will arise when the product is used without grounding and electrical connection in accordance with the national regulations.
- Power cable plug must be within easy reach after installation.

Side walls of your product is equipped with refrigerant pipes to improve the cooling system. Refrigerant with high temperatures may flow through these areas, resulting in hot surfaces on the side walls. This is normal and does not need any servicing. Please pay attention while touching these areas.

3 Preparation

⚠ Read the "Safety Instructions" first!

- For a freestanding appliance; this refrigerating appliance is not intended to be used as a built-in appliance.
- Your refrigerator should be installed at least 30 cm away from heat sources such as hobs, ovens, central heater and stoves and at least 5 cm away from electrical ovens and should not be located under direct sunlight.
- The ambient temperature of the room where you install your refrigerator should at least be +5°C. Operating your refrigerator under cooler conditions is not recommended with regard to its efficiency.
- Please make sure that the interior of your refrigerator is cleaned thoroughly.
- If two refrigerators are to be installed side by side, there should be at least 2 cm distance between them.
- When you operate your refrigerator for the first time, please observe the following instructions during the initial six hours.
- The door should not be opened frequently.
- Original packaging and foam materials should be kept for future transportations or moving.
- The baskets / drawers that are provided with the chill compartment must always be in use for low energy consumption and for better storage conditions.
- Food contact with the temperature sensor in the freezer compartment may increase energy consumption of the appliance. Thus any contact with the sensor(s) must be avoided.
- It must be operated empty without any food in it.
- In some models, the instrument panel automatically turns off 1 minutes after the door has closed. It will be reactivated when the door has opened or pressed on any key.
- Due to temperature change as a result of opening / closing the product door during operation, condensation on the door/body shelves and the glass containers is normal.
- Since hot and humid air will not directly penetrate into your product when the doors are not opened, your product will optimize itself in conditions sufficient to protect your food. Functions and components such as compressor, fan, heater, defrost, lighting, display and so on will operate according to the needs to consume minimum energy under these circumstances.
- In case of multiple options are present glass shelves must be placed so that the air outlets at the backwall are not blocked, preferably air outlets are remaining below the glass shelf. This combination may help improving air distribution and energy efficiency.

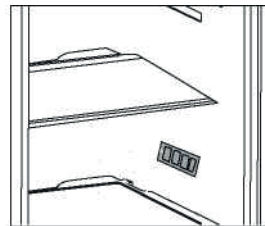

4 Operating the product

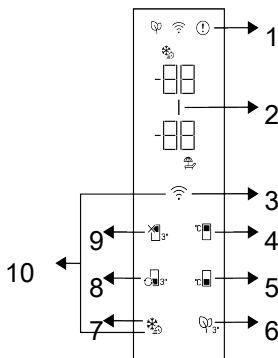

- | | |
|---|---|
| 1 * Error Status Indicator | 2 * Energy Saving (Display Off) Indicator |
| 3 * Wireless Key | 4 * Cooler Compartment Temperature Setting Key |
| 5 * Freezer Compartment Temperature Setting Key | 6 * Deodoriser Module Key |
| 7 * Quick Freezing Key | 8 * Compartment Conversion Key |
| 9 * Cooler Compartment OFF (Vacation) Function | 10 * Key for Resetting Wireless Connection Settings |

 Read the "Safety Instructions" section first.

Auditory and visual functions on the indicator panel will assist you in using the refrigerator.

***Optional:** Shown functions are optional, there may be differences of shape and location in functions found on your appliance's indicator panel.

1. Error Condition Indicator

This indicator shall be active when your refrigerator cannot perform adequate cooling or in case of any sensor error. "E" will be displayed on the freezer compartment temperature indicator and figures such as 1,2,3... will be displayed on the cooler compartment temperature indicator. These figures on the indicator provide information to the authorized service about the error that has occurred. Exclamation mark may be displayed when you load warm food to the freezer compartment or keep the door open for a long period of time. This is not a fault, this warning shall be removed when the food is cooled down or when any key is pressed.

2. Energy Saving (Display Off) Indicator

Energy saving function is enabled automatically and the energy saving symbol lights up when the door of the product is not opened or closed for some period of time. When the energy saving function is active, all symbols on the display except the energy saving symbol shall be turned off. When the energy saving function is active, pressing any key or opening the door will deactivate the energy saving function and the display signals will return to normal.

The energy saving function is a function activated ex-factory and cannot be cancelled.

3. Wireless K

This key is utilized to connect wirelessly to your appliance through HomeWhiz mobile application. If the key is pressed for a long time (3 seconds), the wireless connection symbol on the display/indicator will blink slowly (in 0.5 second intervals). The home network is initialized on the product this way. After achieving wireless connection with the product, wireless connection symbol illuminates continuously. You may activate/deactivate the connection after the first setting is completed by pressing this key. The wireless connection symbol will flash quickly (at 0.2 second intervals) until the connection is established. When the connection becomes active, wireless connection symbol flashes continuously. If the connection cannot be established for a long period, check your connection settings and refer to the "Troubleshooting" section provided in the user manual. Use HomeWhiz application for wireless connection. The installation steps are described on the application during installation. You may access the application by reading the QR code available on the HomeWhiz label on the product. The application can be obtained from App Store for IOS devices or from Play Store for Android devices. For details visit <https://www.homewhiz.com/> address.

4. Cooler Compartment Temperature

Setting Key

Allows setting of temperature for cooler compartment. Pressing the key will enable the cooler compartment temperature to be set at 8°C, 7°C, 6°C, 4°C, 3°C, 2°C, and 1°C.

5. Freezer Compartment Temperature

Setting Key

Temperature setting is made for freezer compartment. Pressing the key will enable the freezer compartment temperature to be

set at -18 °C, 19°C, -20 °C, -21 °C, -22 °C, -23 °C, and -24 °C.

6. Deodoriser Module K

Press this key for 3 seconds to activate/deactivate the deodoriser feature. When the deodoriser feature is active, the deodoriser module icon is illuminated. When the feature is active, the deodoriser module will be operated periodically.

7. Quick Freezing K

When the quick freezing key is pressed the quick freezing symbol shall be illuminated and the quick freezing function shall be activated. The freezer compartment temperature is set to -27 °C. Press the key again to cancel the function. The quick freezing function will be automatically cancelled after 24 hours. To freeze a large amount of fresh food, press the quick freezing key before placing the food in the freezer compartment.

8. Compartment Conversion K

When the compartment conversion key is pressed for 3 seconds, the freezer compartment switches between cooler, off and freezer modes, respectively. When it is operated as cooler compartment, the compartment temperature is set as 4 °C. In OFF mode, compartment temperature indicator shall display "- -".

9. Cooler Compartment Off (Vacation

Function Key

Press the key for 3 seconds to activate the vacation function. Vacation mode is activated and the vacation symbol is illuminated. "- -" expression is displayed on the cooler compartment temperature indicator and the cooler compartment does not perform active cooling operation. It is not suitable to keep your food in the cooler compartment when this function is activated. The other compartments continue to cool according to temperatures set before.

Operating the product

Press the key for 3 seconds again to cancel this function.

10. Key for Resetting Wireless Conn

tion Settings

To reset wireless connection settings, Quick freezing and Wireless connection keys should be pressed simultaneously for 3 seconds. All user information recorded previously are removed on the product where wireless connection settings are reset/restored to factory defaults.

4.1. Changing the illumination lamp

To change the Bulb / LED used for illumination of your refrigerator, call your Authorised Service. The lamp(s) used in this appliance is not suitable for household room illumination. The intended purpose of this lamp is to assist the user to place foodstuffs in the refrigerator / freezer in a safe and comfortable way. The lamps used in this appliance have to withstand extreme physical conditions such as temperatures below -20 °C.

4.2. Changing the door opening direction

Door opening direction of your refrigerator can be changed according to the place you are using it. If this is necessary, please call your nearest Authorized Service.

4.3. Open door warning

An audio warning will be given when the fridge or freezer compartment door of your product is left open for a certain period of time. This audio warning signal will mute when any button on the indicator is pressed or when the door is closed.

4.4. HarvestFresh

*** May not be available in all models**

Fruits and vegetables stored in crispers illuminated with the HarvestFresh technology preserve their vitamins for a longer time thanks

to the blue, green, red lights and dark cycles, which simulate a day cycle. If you open the door of the refrigerator during the dark period of the HarvestFresh technology, the refrigerator will automatically detect this and enable the blue, green or red light to illuminate the crisper for your convenience.

After you have closed the door of the refrigerator, the dark period will continue, representing the night time in a day cycle.

4.5. Freezing fresh food

- 8 hours before freezing the fresh food activate the Quick Freeze function.
- To preserve food quality, the food items placed in the freezer compartment must be frozen as quickly as possible, use the rapid freezing for this.
- Freezing the food items when fresh will extend the storage time in the freezer compartment.
- Make sure the food items are packed before putting in the freezer. Use freezer holders, tinfoil and damp-proof paper, plastic bag or similar packaging materials instead of traditional packaging paper.
- Pack the food items in air-tight packs and seal tightly.
Ice in the freezing compartment thaws automatically.
- Mark each food pack by writing the date on the package before freezing. This will allow you to determine the freshness of each pack every time the freezer is opened. Keep the earlier food items in the front to ensure they are used first.
- Frozen food items must be used immediately after defrosting and should not be frozen again.

Operating the product

Freezer Compartment Temperature Setting	Cooler Compartment Temperature Setting	Details
-18°C	4°C	This is the default, recommended setting.
-20°C, -22°C or -24°C	4°C	These settings are recommended for ambient temperatures exceeding 30°C.
Quick Freeze	4°C	Use when you want to freeze your food in a short time. When the process ends, the product will regain its position.
-18°C or colder	2°C	Use these settings if you believe the cooler compartment is not cold enough due to ambient temperature or frequently opening the door.

4.6. Recommendations for storing frozen foods

The compartment must be set to at least -18°C.

1. Place the food items in the freezer as quickly as possible to avoid defrosting.
2. Before freezing, check the "Expiry Date" on the package to make sure it is not expired.
3. Make sure the food's packaging is not damaged.

4.7. Deep freezer details

As per the IEC 62552 standards, the freezer must have the capacity to freeze 4,5 kg of food items at -18°C or lower temperatures in 24 hours for each 100 litres of freezer compartment volume.

Food items can only be preserved for extended periods at or below temperature of -18°C.

You can keep the foods fresh for months (in deep freezer at or below temperatures of 18°C).

The food items to be frozen must not contact the already-frozen food inside to avoid partial defrosting.

Boil the vegetables and filter the water to extend the frozen storage time. Place the food in air-tight packages after filtering and place in the freezer.

Bananas, tomatoes, lettuce, celery, boiled eggs, potatoes and similar food items should not be frozen. In case this food rots, only nutritional values and eating qualities will be negatively affected. A rotting threatening human health is not in question.

4.8. Placing the food

Freezer compartment shelves	Various frozen goods including meat, fish, ice cream, vegetables etc.
Cooler compartment shelves	Food items inside pots, capped plate and capped cases, eggs (in capped case)
Cooler compartment door shelves	Small and packed food or beverages
Vegetable bin	Fruits and vegetables
Fresh food compartment	Delicatessen (breakfast food, meat products to be consumed in short notice)

Operating the product

4.9. Foldable Wine Rack

*** May not be available in all models**

Provides the user storing the wine bottles when needed. To use the section, hold the plastic part and pull it to the following direction slowly. Now the foldable wine rack can be used.

It is recommended to store maximum 2 bottles of wine on foldable wine rack.

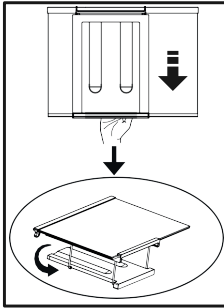

To assemble the foldable wine rack, firstly remove the glass shelf from the Refrigerator. Then hold the plastic part, and push it to any side direction by using plastic part's front and back areas. Now the product can be used with foldable wine rack if needed.

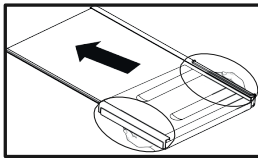

To remove the foldable wine rack, firstly, remove the glass shelf from the refrigerator. Then hold the plastic part and pull it to any sides direction. Now the product can be used without foldable wine rack if needed.

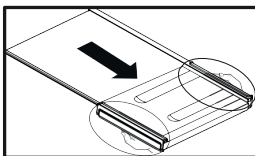

5 Maintenance and cleaning

 Read the "Safety Instructions" first!

- We recommend that you unplug the appliance before cleaning.
- For non-No Frost products, water drops and frosting up to a fingerbreadth occur on the rear wall of the Fridge compartment.
- Only use slightly damp microfiber cloths to clean the outer surface of the product. Sponges and other types of cleaning cloths may scratch the surface.
- Use lukewarm water to clean the cabinet of your refrigerator and wipe it dry.
- Use a damp cloth wrung out in a solution of one teaspoon of bicarbonate of soda to one pint of water to clean the interior and wipe it dry.
- Make sure that no water enters the lamp housing and other electrical items.
- If your refrigerator is not going to be used for a long period of time, unplug the power cable, remove all food, clean it and leave the door ajar.
- Check door seals regularly to ensure they are clean and free from food particles.
- To remove door racks, remove all the contents and then simply push the door rack upwards from the base.
- Chlorine causes corrosion on such metal surfaces.

- Use lukewarm water and a soft cloth for cleaning and then wipe it dry.

Protection of plastic surfaces

- In case of spilling or smearing oil on the plastic surfaces, clean and rinse the relevant part of the surface at once with warm water.

6 Troubleshooting

Please review this list before calling the service. It will save your time and money. This list includes frequent complaints that are not arising from defective work-manship or material usage. Some of the features described here may not exist in your product.

The refrigerator does not operate.

- The plug is not inserted into the socket correctly. >>> Insert the plug into the socket securely.
- The fuse of the socket which your refrigerator is connected to or the main fuse have blown out. >>> Check the fuse.

Condensation on the side wall of the fridge compartment (MULTIZONE, COOL CONTROL and FLEXI ZONE).

- Food containing liquid is stored in open containers. >>>
- Door of the refrigerator is left ajar. >>> Close the door of the refrigerator.
- Thermostat is set to a very cold level. >>> Set the thermostat to a suitable level.

Compressor is not running

- Protective thermic of the compressor will blow out during sudden power failures or plug-out plug-ins as the refrigerant pressure in the cooling system of the refrigerator has not been balanced yet. The refrigerator will start running approximately after 6 minutes. Please call the service if the refrigerator does not startup at the end of this period.
- The fridge is in defrost cycle. >>> This is normal for a full-automatically defrosting refrigerator. Defrosting cycle occurs periodically.

- The refrigerator is not plugged into the socket. >>> Make sure that the plug is fit into the socket.
- Temperature settings are not made correctly >>> Select the suitable temperature value.
- There is a power outage. >>> Refrigerator returns to normal operation when the power restores.

The operation noise increases when the refrigerator is running.

- The operating performance of the refrigerator may change due to the changes in the ambient temperature. It is normal and not a fault.

The refrigerator is running frequently or for a long time.

- New product may be wider than the previous one. Larger refrigerators operate for a longer period of time.
- The room temperature may be high. >>> It is normal that the product operates for longer periods in hot ambient.
- The refrigerator might be plugged in recently or might be loaded with food. >>> When the refrigerator is plugged in or loaded with food recently, it will take longer for it to attain the set temperature. This is normal.
- Large amounts of hot food might be put in the refrigerator recently. >>>
- Doors might be opened frequently or left ajar for a long time. >>> The warm air that has entered into the refrigerator causes the refrigerator to run for longer periods.
- Freezer or fridge compartment door might be left ajar. >>> Check if the doors are closed completely.
- The refrigerator is adjusted to a very low temperature. >>> Adjust the refrigerator temperature to a warmer degree and wait until the temperature is achieved.

Troubleshooting

- Door seal of the fridge or freezer may be soiled, worn out, broken or not properly seated. >>> Clean or replace the seal. Damaged/broken seal causes the refrigerator to run for a longer period of time in order to maintain the current temperature.

Freezer temperature is very low while the fridge temperature is sufficient.

- The freezer temperature is adjusted to a very low value. >>> Adjust the freezer temperature to a warmer degree and check.

Fridge temperature is very low while the freezer temperature is sufficient.

- The fridge temperature is adjusted to a very low value. >>> Adjust the fridge temperature to a warmer degree and check.

Food kept in the fridge compartment drawers is frozen.

- The fridge temperature is adjusted to a very high value. >>> Adjust the fridge temperature to a lower value and check.

Temperature in the fridge or freezer is very low.

- The fridge temperature is adjusted to a very high value. >>> Fridge compartment temperature setting has an effect on the temperature of the freezer. Change the temperatures of the fridge or freezer and wait until the relevant compartments attain a sufficient temperature.
- Doors are opened frequently or left ajar for a long time. >>>
- Door is ajar. >>> Close the door completely.
- The refrigerator is plugged in or loaded with food recently. >>> This is normal. When the refrigerator is plugged in or loaded with food recently, it will take longer for it to attain the set temperature.
- Large amounts of hot food might be put in the refrigerator recently. >>>

Vibrations or noise.

- The floor is not level or stable. >>> If the refrigerator rocks when moved slowly, balance it by adjusting its feet. Also make sure that the floor is strong enough to carry the refrigerator, and level.
- The items put onto the refrigerator may cause noise. >>> Remove the items on top of the refrigerator.

There are noises coming from the refrigerator like liquid flowing, spraying, etc.

- Liquid and gas flows occur in accordance with the operating principles of your refrigerator. It is normal and not a fault.

Whistle comes from the refrigerator.

- Fans are used in order to cool the refrigerator. It is normal and not a fault.

Condensation on the inner walls of refrigerator.

- Hot and humid weather increases icing and condensation. It is normal and not a fault.
- Doors are opened frequently or left ajar for a long time. >>> Close them if they are open.
- Door is ajar. >>> Close the door completely.

Humidity occurs on the outside of the refrigerator or between the doors.

- There might be humidity in the air; this is quite normal in humid weather. When the humidity is less, condensation will disappear.

Bad odour inside the refrigerator.

- No regular cleaning is performed. >>> Clean the inside of the refrigerator regularly with a sponge, lukewarm water or carbonate dissolved in water.
- Some containers or package materials may cause the smell. >>> Use a different container or different brand packaging material.
- Remove the foods that have expired best before dates and spoiled from the refrigerator.

Troubleshooting

- Food is put into the refrigerator in uncovered containers. >>> Keep the food in closed containers. Microorganisms spreading out from uncovered containers can cause unpleasant odours.

The door is not closing.

- Food packages are preventing the door from closing. >>> Replace the packages that are obstructing the door.
- The refrigerator is not completely even on the floor. >>> Adjust the feet to balance the refrigerator.
- The floor is not level or strong. >>> Make sure that the floor is level and capable to carry the refrigerator.

Crispers are stuck.

- The food is touching the ceiling of the drawer. >>> Rearrange food in the drawer.

If The Surface Of The Product Is Hot.

- High temperatures may be observed between the two doors, on the side panels and at the rear grill while the product is operating. This is normal and does not require service maintenance!

DISCLAIMER

Some (simple) failures can be adequately handled by the end-user without any safety issue or unsafe use arising, provided that they are carried out within the limits and in accordance with the following instructions (see the "Self-Repair" section).

Therefore, unless otherwise authorized in the "Self-Repair" section below, repairs shall be addressed to registered professional repairers in order to avoid safety issues. A registered professional repairer is a professional repairer that has been granted access to the instructions and spare parts list of this product by the manufacturer according to the methods described in legislative acts pursuant to Directive 2009/125/EC.

However, only the service agent (i.e. authorized professional repairers) that you can reach through the phone number given in the user manual/warranty card or through your authorized dealer may provide service under the guarantee terms. Therefore, please be advised that repairs by professional repairers (who are not authorized by manufacturer/seller) shall void the guarantee.

Self-Repair

Self-repair can be done by the end-user with regard exclusively to the following spare parts: door handles, door hinges, trays, baskets and door gaskets (an updated list is also available in <https://parts-selfservice.europeanappliances.com> as of 1st March 2021).

Moreover, to ensure product safety and to prevent risk of serious injury, the mentioned self-repair shall be done following the instructions in the user manual for self-repair or which are available in <https://parts-selfservice.europeanappliances.com>. For your safety, unplug the product before attempting any self-repair.

Repair and repair attempts by end-users for parts not included in such list and/ or not following the instructions in the user manuals for self-repair or which are available in <https://parts-selfservice.europeanappliances.com> , might give rise to safety issues not attributable to manufacturer / seller, and will void the warranty of the product.

Therefore, it is highly recommended that end-users refrain from the attempt to carry out repairs falling outside the mentioned list of spare parts, contacting in such cases authorized professional repairers or registered professional repairers. On the contrary, such attempts by end-users may cause safety issues and damage the product and subsequently cause fire, flood, electrocution and serious personal injury to occur.

By way of example, but not limited to, the following repairs must be addressed to authorized professional repairers or registered professional repairers: compressor, cooling circuit, main board, inverter board, display board, etc.

The spare part availability of the refrigerator that you purchased is 10 years.

During this period, original spare parts will be available to operate the refrigerator properly.

The minimum duration of guarantee of the refrigerator that you purchased is 24 months.

This product is equipped with a lighting source of the «G» energy class.

The lighting source in this product shall only be replaced by professional repairers.

Chère cliente, cher client,
Veillez lire attentivement ce manuel avant d'utiliser l'appareil.

Merci d'avoir choisi ce produit.

Veillez enregistrer votre appareil sur www.register10.eu

Nous aimerions vous faire profiter de la meilleure expérience possible avec ce produit de haute qualité, qui a été fabriqué grâce à une technologie de pointe. À cet effet, veuillez lire en intégralité le manuel d'utilisation avant d'utiliser cet appareil, et conservez-le pour références ultérieures. Prenez en compte toutes les informations et les avertissements contenus dans ce manuel. Cela vous protégera vous et votre produit contre tout éventuel danger. Conservez le manuel d'utilisation. Si vous offrez cet appareil à une autre personne, remettez-lui également le manuel d'utilisation.

<u>1</u>	<u>Votre réfrigérateur</u>	<u>3</u>
<u>2</u>	<u>Installation</u>	<u>4</u>
2.1.	Lieu d'installation approprié	4
2.2.	Réglage des pieds	4
2.3.	Branchement électrique	4
<u>3</u>	<u>Préparation</u>	<u>6</u>
<u>4</u>	<u>Utilisation de l'appareil</u>	<u>7</u>
4.1.	Remplacement de la lampe	9
4.2.	Inversion de la direction de l'ouverture de la porte	9
4.3.	Avertissement d'ouverture de porte	9
4.4.	HarvestFresh	10
4.5.	Congélation des produits frais	10
4.6.	Recommandations relatives à la conservation des aliments surgelés	11
4.7.	Informations relatives au congélateur	11
4.8.	Disposition des denrées	11
4.9.	Clayette porte-bouteille pliable	11
<u>5</u>	<u>Entretien et nettoyage</u>	<u>13</u>
<u>6</u>	<u>Dépannage</u>	<u>14</u>
	<u>CLAUSE DE NON-RESPONSABILITÉ</u>	<u>17</u>

1 Votre réfrigérateur

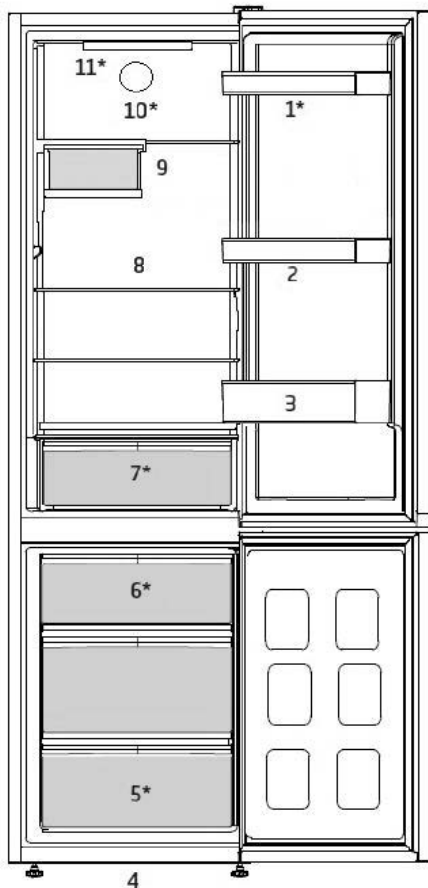

- | | |
|-------------------------------------|---------------------------------------|
| 1. *Balconnets réglables | 7. *Bac à légumes |
| 2. Casier à œufs | 8. Clayettes réglables |
| 3. Clayette range-bouteilles | 9. *Clayettes porte-bouteilles |
| 4. Pieds avant réglables | 10. *Ventilateur |
| 5. Compartiment congélateur | 11. *Ampoule |
| 6. *Récipient à glace | |

***Optionnel:** Si certains éléments illustrés ne sont pas inclus dans le produit que vous avez acheté, ils concernent d'autres modèles.

2 Installation

⚠ Veillez à tout d'abord lire les « Instructions de sécurité ».

2.1. Lieu d'installation approprié

Contactez le service après-vente agréé pour l'installation du produit. Pour préparer l'appareil à l'utilisation, reportez-vous aux informations du manuel d'utilisation et assurez-vous que les branchements électriques et le système d'alimentation en eau sont appropriés.

Si ce n'est pas le cas, appelez un électricien et un technicien qualifiés pour qu'ils prennent les dispositions nécessaires.

Le fabricant ne sera pas tenu responsable des dommages survenus suite à des activités effectuées par des personnes non-autorisées.

Ne branchez pas l'appareil pendant l'installation. Au cas contraire, cela présente un risque de mort ou de blessures graves !

Si le cadre de la porte est trop étroit pour laisser passer votre produit, retirez la porte et faites passer l'appareil sur le côté. Si cela ne fonctionne pas, contactez le service agréé.

- Posez le réfrigérateur sur un sol de surface plane afin d'éviter les à-coups.
- Installez l'appareil au moins à 30 cm des sources de chaleur telles que les plaques de cuisson, les radiateurs de chauffage et les cuisinières, et au moins à 5 cm des fours électriques.
- N'exposez pas l'appareil à la lumière directe du soleil et ne le placez pas dans des endroits humides.
- Une ventilation d'air doit être aménagée autour du réfrigérateur pour obtenir un fonctionnement efficace. Si vous avez l'intention de poser l'appareil dans un renfoncement, assurez-vous de laisser au moins 5 cm de distance entre le plafond et les parois latérales.

- Laissez un espace d'au moins 5 cm de distance entre le dos de l'appareil et le mur afin d'éviter d'obtenir de la condensation sur le panneau arrière de l'appareil.
- Votre produit a besoin d'une circulation d'air adéquate pour bien fonctionner. Si vous avez l'intention de poser l'appareil dans une alcôve, laissez au moins 5 cm de distance avec le plafond et les parois latérales.
- Si vous avez l'intention de poser l'appareil dans une alcôve, laissez au moins 5 cm de distance avec le plafond et les parois latérales. Vérifiez que l'élément de protection d'espace de la façade arrière est bien présent à son emplacement (si fourni avec le produit). Si l'élément est manquant, perdu ou tombé, veuillez laisser un espace d'au moins 5 cm entre la surface arrière du produit et les murs de la pièce. L'espace prévu à l'arrière est important pour le bon fonctionnement du produit.

2.2. Réglage des pieds

Si après l'installation l'appareil est en déséquilibre, réglez les pieds à l'avant en les tournant à droite ou à gauche.

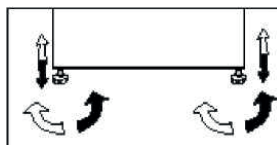

4.3. Branchement électrique

N'effectuez pas de connexion via les câbles d'extension ou les multiprises.

Les câbles d'alimentation endommagés doivent être remplacés par des prestataires de services agréés.

Si deux réfrigérateurs sont installés côte à côte, ils doivent être séparés d'au moins 4 cm de distance.

Installation

- Notre entreprise ne sera pas tenue pour responsable de tout dommage survenu si vous utilisez cet appareil sans le connecter à une mise à la terre ou le brancher au réseau électrique conformément aux réglementations nationales
- La fiche du câble d'alimentation doit être facilement accessible après l'installation.
- N'utilisez pas de rallonges ou de prises multiples sans fil entre votre appareil et la prise murale.

Les parois latérales de votre appareil sont équipées de tuyaux de refroidissement pour améliorer le système de refroidissement. Le réfrigérant porté à des températures élevées peut s'écouler par ces zones, entraînant ainsi le réchauffement des parois latérales. Cela est normal et ne nécessite pas de réparation. Restez attentif lorsque vous touchez ces zones.

3 Préparation

⚠ Veillez à tout d'abord lire les « Instructions de sécurité » !

- Cet appareil réfrigérant amovible n'est pas conçu pour être encastré.
- Votre réfrigérateur doit être installé à au moins 30 cm des sources de chaleur telles que les plaques de cuisson, les fours, appareils de chauffage ou cuisinières, et à au moins 5 cm des fours électriques. De même, il ne doit pas être exposé à la lumière directe du soleil.
- La température ambiante de la pièce dans laquelle vous installez votre réfrigérateur doit être d'au moins +5 °C. L'utilisation de votre réfrigérateur dans des conditions plus froides n'est pas recommandée quant à son efficacité.
- Assurez-vous que l'intérieur de l'appareil est soigneusement nettoyé.
- Si deux réfrigérateurs sont installés côte à côte, ils doivent être séparés par au moins 2 cm.
- Lorsque vous faites fonctionner le réfrigérateur pour la première fois, assurez-vous de suivre les instructions suivantes pendant les six premières heures.
- La porte ne doit pas être ouverte fréquemment.
- Le réfrigérateur doit fonctionner à vide, sans denrées à l'intérieur.
- Ne débranchez pas le réfrigérateur. Si une panne de courant se produit, veuillez vous reporter aux avertissements de la section « Solutions recommandées aux problèmes ».
- L'emballage et les matériaux de protection d'emballage doivent être conservés pour les éventuels transports ou déplacements à venir.
- Les bacs/tiroirs équipés d'un compartiment fraîcheur doivent toujours être utilisés pour une réduction de la consommation d'énergie et pour de meilleures conditions de stockage.
- Lorsque les aliments sont en contact avec le capteur de température dans le compartiment congélateur, la consommation énergétique de l'appareil pourrait augmenter. Par conséquent, évitez tout contact avec ce(s) capteur(s).
- Sur certains modèles, le tableau de bord se désactive automatiquement 1 minute après la fermeture de la porte. Il est réactivé une fois que la porte est ouverte ou après une pression sur une touche.
- En raison des changements de température résultant de l'ouverture/la fermeture de la porte de l'appareil pendant le fonctionnement, la formation de la condensation sur les balconnets/étagères et les récipients en verre est normale.
- Comme l'air chaud et humide ne pénètre pas directement dans votre produit lorsque les portes ne sont pas ouvertes, votre produit optimisera son fonctionnement en fonction des conditions pour protéger vos aliments. Les fonctions et les composants tels que le compresseur, le ventilateur, le chauffage, le dégivrage, l'éclairage, l'affichage, etc. fonctionneront en fonction des besoins pour consommer un minimum d'énergie dans de telles circonstances.
- Cette disposition peut aider à améliorer la distribution de l'air et l'efficacité énergétique.



4 Utilisation de l'appareil

Panneau du contrôle du produit

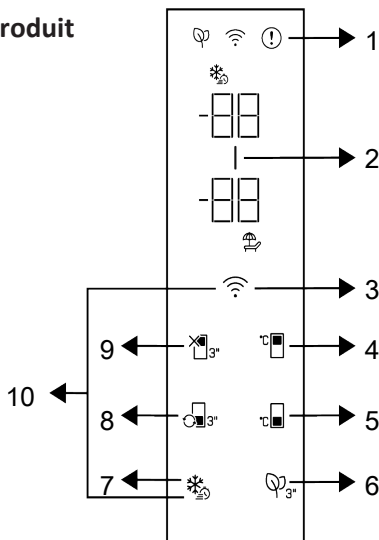

1 * Indicateur de condition d'erreur

3 * Clé sans fil

5 * Clé de réglage de la température du compartiment congélateur

7 * Clé de congélation rapide

9 * Touche de fonction ARRÊT du compartiment réfrigéré (vacances)

2 * Indicateur d'économie d'énergie (affichage éteint)

4 * Clé de réglage de la température du compartiment de refroidissement

6 * Clé du module désodorisant

8 * Clé de conversion des compartiments

10 * Clé pour la réinitialisation des paramètres de connexion sans fil



Lisez d'abord la section « Instructions de sécurité ».

Les fonctions sonores et visuelles dudit panneau vous aident à utiliser votre réfrigérateur.

***En option:** Les fonctions indiquées sont facultatives, il peut y avoir des différences de forme et d'emplacement au niveau des fonctions indiquées sur l'indicateur de votre appareil.

1. Indicateur de condition d'erreur

Cet indicateur doit être activé lorsque votre réfrigérateur ne peut pas assurer un refroidissement adéquat ou en cas d'erreur de capteur. « E » doit s'afficher sur l'indicateur de température du compartiment de congélation et des chiffres tels que 1, 2, 3, doivent s'afficher sur l'indicateur de température du compartiment de réfrigération. Ces chiffres sur l'indicateur fournissent des informations au service autorisé sur l'erreur qui s'est produite. Un point d'exclamation peut être affiché lorsque vous chargez des aliments chauds dans le compartiment de décongélation ou que vous gardez la porte ouverte pendant une longue période. Il ne s'agit pas d'un défaut, cet avertissement disparaît lorsque l'aliment est refroidi ou lorsqu'on appuie sur une touche quelconque.

Utilisation de l'appareil

2. Indicateur d'économie d'énergie (af chage éteint)

La fonction d'économie d'énergie est activée automatiquement et le symbole d'économie d'énergie s'affiche lorsque la porte du produit n'est pas ouverte ou fermée pendant un certain temps. Lorsque la fonction d'économie d'énergie est active, tous les symboles de l'écran, à l'exception du symbole d'économie d'énergie, sont éteints. Lorsque cette fonction est utilisée, la pression sur une touche quelconque ou l'ouverture de la porte entraîne sa désactivation et les voyants allumés retournent à la normale. La fonction d'économie d'énergie est une fonction activée départ en usine et ne peut être annulée.

3. Touche sans fil

Vous pouvez utiliser cette touche pour vous connecter sans fil à votre appareil à travers l'application mobile HomeWhiz. Si vous appuyez sur la touche pendant une longue période (3 secondes), le symbole de connexion sans fil sur l'écran/l'indicateur clignote lentement (par intervalles de 0,5 seconde). Le réseau domestique est initialisé sur le produit de cette façon. Après avoir

lume en continu. Vous pouvez activer/désactiver la connexion après le premier réglage en appuyant sur cette touche. Le symbole de connexion sans fil clignotera rapidement (à intervalles de 0,2 seconde) jusqu'à ce que la connexion soit établie. Lorsque la connexion est active, le symbole de connexion sans fil clignote en continu. En cas d'impossibilité d'établir la connexion pendant une longue période, vérifiez vos paramètres de connexion et reportez-vous à la section « Dépannage » fournie dans le manuel de l'utilisateur. Utilisez l'application HomeWhiz pour la connexion sans fil. Les étapes d'installation sont décrites sur la demande lors de l'installation. Vous pouvez accéder à la demande en lisant le code QR disponible sur l'étiquette HomeWhiz apposée sur le produit. Vous pouvez télécharger l'application sur App Store pour les appareils iOS ou sur Play Store pour les appareils Android. Pour plus de détails, visitez le site <https://www.homewhiz.com/adresse>.

4. Clé de réglage de la température

compartiment de refroidissement

Permet de régler la température du compartiment de réfrigération. Appuyez sur la touche pour régler la température du compartiment de refroidissement à 8°C, 7°C, 6°C, 5°C, 4°C, 3°C, 2°C et 1°C.

5. Clé de réglage de la température

compartiment Congélateur

Le réglage de la température est effectué pour le compartiment de congélation. En appuyant sur cette touche, vous pourrez régler la température du compartiment congélateur à -18°C, 19°C, -20°C, -21°C, -22°C, -23°C et -24°C.

6. Touche du module désodorisant

Appuyez sur cette touche pendant 3 secondes pour activer/désactiver la fonction désodorisante. Lorsque la fonction désodorisante est active, l'icône du module désodorisant est allumée. Lorsque la fonction est activée, le module désodorisant fonctionne périodiquement.

7. Touche de gel rapide

Dès que vous appuyez sur la touche de congélation rapide, le symbole de congélation rapide s'allume et la fonction de congélation rapide est activée. La température du compartiment de congélation est réglée sur -27°C. Appuyez à nouveau sur la touche pour annuler la fonction. La fonction de congélation rapide sera automatiquement annulée après 24 heures. Pour congeler une grande partie d'aliments frais, appuyez sur la touche de congélation rapide avant de mettre les aliments dans le compartiment congélateur.



8. Touche de conversion des compartiments

En appuyant sur la touche de conversion des compartiments pendant 3 secondes, le compartiment de congélation passe respectivement en mode réfrigération, arrêt et congélation. S'il est utilisé comme compartiment de réfrigération, la température du

Utilisation de l'appareil

9. Touche de fonction Arrêt du compartiment réfrigéré (vacances)

Appuyez sur la touche pendant 3 secondes pour activer la fonction vacances. Le mode vacances est activé et le symbole vacances est illuminé. L'expression « - - » s'affiche sur l'indicateur de température du compartiment de réfrigération et ce dernier n'effectue pas d'opération de refroidissement active. Il n'est pas approprié de conserver les aliments dans le compartiment de réfrigération lorsque cette fonction est activée. Les autres compartiments continuent à se refroidir en fonction des températures précédemment réglées. Il suffit d'appuyer à nouveau sur la touche pendant 3 secondes pour annuler cette fonction.

10.0. Clé pour la réinitialisation des paramètres de connexion sans fil + Pour réinitialiser les paramètres de connexion sans fil, appuyez simultanément sur les touches de congélation rapide et de connexion sans fil pendant 3 secondes. Toutes les informations utilisateur enregistrées précédemment sont supprimées sur un produit dont les paramètres de connexion sans fil sont réinitialisés/rétablis aux valeurs par défaut de l'usine.  + 

4.1. Remplacement de la lampe

Pour remplacer la lampe / LED du réfrigérateur, veuillez contacter le service agréé. L'ampoule de cet appareil n'est pas appropriée pour l'éclairage des maisons. Elle a été conçue pour aider l'utilisateur à placer les aliments dans le réfrigérateur / congélateur d'une manière sûre et confortable.

Les voyants utilisés dans cet appareil doivent résister aux conditions physiques extrêmes telles que des températures inférieures à -20 °C.

4.2. Inversion de la direction de l'ouverture de la porte

Il est possible de changer la direction de l'ouverture de la porte de votre réfrigérateur en fonction de son emplacement.

Si cette nécessité s'impose, veuillez contacter le service agréé le plus proche.

4.3. Avertissement d'ouverture de porte

Un signal d'avertissement sonore sera donné lorsque la porte du compartiment de réfrigération ou de congélation de votre produit restera ouverte pendant un certain temps. Ce signal d'avertissement sonore sera coupé si vous appuyez sur l'un des boutons de l'indicateur ou si la porte est fermée.

Utilisation de l'appareil

4.4. HarvestFresh

Les fruits et légumes conservés dans des bacs à légumes éclairés par la technologie HarvestFresh conservent leurs vitamines plus longtemps grâce aux cycles de lumière bleue, verte, rouge et noire, qui simulent un cycle de jour. Si vous ouvrez la porte du réfrigérateur pendant la période noire de la technologie HarvestFresh, le réfrigérateur le détectera automatiquement et activera le voyant bleu, vert ou rouge afin d'illuminer le bac à légumes pour votre confort. Après avoir fermé la porte du réfrigérateur, la période noire continuera, représentant la période nocturne dans un cycle de jour.

4.5. Congélation des produits frais

- Activez la fonction de congélation rapide 8 heures avant de congeler des aliments frais.
- Pour préserver la qualité des aliments, les aliments placés dans le compartiment de congélation doivent être congelés le plus rapidement possible, utilisez pour cela la fonction de congélation rapide.
- La congélation des aliments frais prolonge leur durée de conservation dans

le compartiment de congélation.

- Emballez les aliments dans des emballages hermétiques et scellez-les correctement.
- Assurez-vous que les aliments sont bien emballés avant de les mettre au congélateur. Utilisez des sacs de congélation, du papier aluminium et du papier résistant à l'humidité, des sacs en plastique ou des matériaux d'emballage similaires plutôt que des papiers d'emballage traditionnels.

La glace présente dans le compartiment congélation dégèle automatiquement.

- Inscrivez la date sur chaque emballage d'aliments avant la congélation. Cela vous permettra de déterminer la fraîcheur de chaque emballage à chaque fois que vous ouvrez le congélateur. Gardez les aliments les plus vieux devant pour vous assurer qu'ils sont utilisés en premier.
- Les aliments congelés doivent être consommés immédiatement après leur décongélation et ne doivent plus être recongelés.

Réglage de la température du compartiment		Détails
congélateur	réfrigérateur	
-18 °C	4 °C	Voici le réglage normal recommandé, par défaut.
-20, -22 ou -24 °C	4 °C	Ces réglages sont recommandés lorsque la température ambiante dépasse 30 °C.
Congélation rapide	4 °C	Cet indicateur est utilisé lorsque vous souhaitez congeler vos denrées pendant une courte période. Une fois le processus terminé, l'appareil retourne à son réglage initial.
-18 °C ou plus froid	2 °C	Utilisez ces réglages si vous pensez que le compartiment réfrigérant n'est pas assez froid en raison de la température ambiante ou si vous ouvrez fréquemment la porte.

Utilisation de l'appareil

4.6. Recommandations relatives à la conservation des aliments surgelés

Le compartiment doit être réglé sur minimum -18 °C.

1. Placez les aliments au congélateur le plus rapidement possible pour éviter qu'ils ne décongèlent.
2. Avant de congeler le produit, vérifiez la date de péremption sur l'emballage pour vous assurer qu'elle n'a pas expiré.
3. Assurez-vous que l'emballage de l'aliment n'est pas endommagé.

4.7. Informations relatives au congélateur

Conformément à la norme IEC 62552, le congélateur doit avoir la capacité de congeler 4,5 kg d'aliments à -18 °C ou à des températures inférieures en 24 heures pour chaque 100 litres de volume du compartiment de congélation. Les aliments ne peuvent être conservés pendant de longues périodes qu'à une température égale ou inférieure à -18 °C. Vous pouvez conserver les aliments frais pendant des mois (au congélateur à une température égale ou inférieure à 18 °C). Les aliments à congeler ne doivent pas entrer en contact avec ceux déjà congelés à l'intérieur du compartiment pour éviter toute décongélation partielle. Faites bouillir les légumes et filtrez l'eau pour prolonger le temps de conservation au congélateur. Placez les aliments dans des emballages hermétiques après la filtration et placez-les au congélateur. Les bananes, les tomates, la laitue, le céleri, les œufs durs, les pommes de terre et autres aliments semblables ne doivent pas être congelés. Si des aliments pourrissent, seules les valeurs nutritionnelles et les qualités gustatives seront affectées négativement. Il n'est aucunement question de danger pour l'humain en cas de pourrissement.

6.8. Disposition des denrées

Étagères du compartiment congélation	Différents aliments surgelés comme la viande, le poisson, les crèmes glacées, les légumes, etc.
Étagères du compartiment réfrigérant	Aliments dans des pots, plats et récipients fermés, œufs (dans un récipient fermé)
Balconnets de porte du compartiment réfrigérant	Produits ou boissons de petite taille et emballés
Bac à légumes	Fruits et légumes
Compartiment des aliments frais	Charcuterie (aliments pour le petit déjeuner, produits à base de viande qui doivent être consommés rapidement)

4.9. Clayette porte-bouteille pliable

Fournit à l'utilisateur un emplacement dédié pour les bouteilles de vin, en cas de besoin. Pour utiliser cette section, tirez doucement la partie en plastique dans le sens indiqué ci-dessous. La clayette porte-bouteille pliable peut désormais être utilisée.

Nous vous recommandons de ne ranger que 2 bouteilles maximum sur la clayette

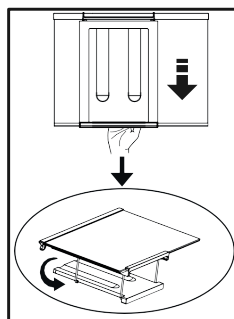

Utilisation de l'appareil

Pour monter la clayette porte-bouteille pliable, retirez d'abord l'étagère en verre du réfrigérateur. Pliez ensuite la partie en plastique, et poussez-la vers n'importe quelle direction latérale en attrapant les parties avant et arrière de la partie en plastique. L'appareil peut désormais être utilisé avec une clayette porte-bouteille pliable.

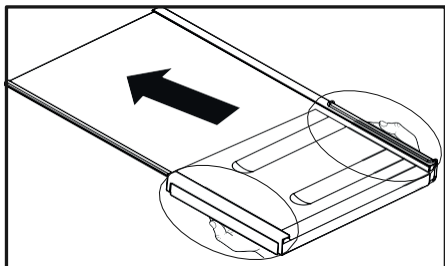

Pour retirer la clayette porte-bouteille pliable, retirez d'abord l'étagère en verre du réfrigérateur. Attrapez ensuite la partie en plastique puis tirez-la vers n'importe quelle direction latérale. L'appareil peut désormais être utilisé sans une clayette porte-bouteille pliable.

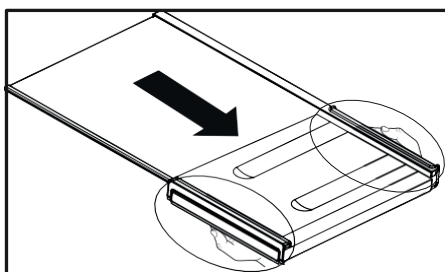

5 Entretien et nettoyage

⚠ Veillez à tout d'abord lire les « Instructions de sécurité ».

- Nous vous recommandons de débrancher l'appareil avant de procéder au nettoyage.
- Pour des appareils qui ne sont pas de la marque No Frost, des gouttes d'eau et une couche de givre pouvant atteindre la largeur d'un doigt se forment sur la paroi arrière du compartiment réfrigérateur. Ne les nettoyez pas et évitez d'y utiliser de l'huile ou des produits similaires.
- Utilisez uniquement des tissus en microfibrilles légèrement mouillés pour nettoyer la surface externe de l'appareil. Les éponges et autres tissus de nettoyage sont susceptibles de rayer la surface.
- Utilisez de l'eau tiède pour nettoyer la carrosserie du réfrigérateur et séchez-la soigneusement à l'aide d'un chiffon.
- Utilisez un chiffon humide imbibé d'une solution composée d'une cuillère à café de bicarbonate de soude pour un demi litre d'eau pour nettoyer l'intérieur et séchez soigneusement.
- Ne laissez pénétrer aucun liquide dans le logement de lampe ou dans tout autre dispositif électrique.
- En cas de non-utilisation de votre réfrigérateur pendant une période prolongée, débranchez le câble d'alimentation, sortez toutes les denrées, nettoyez-le et laissez la porte entrouverte.
- Inspectez les joints de porte régulièrement pour vérifier qu'ils sont propres et exempts de particules d'aliments.

- Pour retirer les balconnets de portes, sortez tout son contenu puis poussez simplement le balconnet vers le haut à partir de la base.
- Le chlore entraîne la corrosion de ces surfaces métalliques.
- Utilisez de l'eau tiède et un chiffon doux pour nettoyer, puis essuyer.

Protection des surfaces en plastique.

- Si vous versez ou éclaboussez de l'huile sur les surfaces en plastique, nettoyez et lavez les parties souillées avec de l'eau chaude immédiatement.

6 Dépannage

Vérifiez la liste suivante avant de contacter le service après-vente. Cela peut vous faire économiser du temps et de l'argent. Cette liste regroupe les problèmes les plus fréquents ne provenant pas d'un défaut de fabrication ou d'utilisation du matériel. Il se peut que certaines des fonctions décrites ne soient pas présentes sur votre produit.

Le réfrigérateur ne fonctionne pas.

- La fiche n'est pas insérée correctement dans la prise. >>> Insérez correctement la fiche dans la prise.
- Le fusible de la prise à laquelle votre réfrigérateur est branché ou le fusible principal a sauté. >>> Vérifiez le fusible.

Condensation sur la paroi intérieure du compartiment réfrigérateur. (MULTIZONE, COOL CONTROL et FLEXI ZONE).

- La porte a été ouverte souvent. >>> Évitez d'ouvrir et de fermer trop fréquemment la porte du réfrigérateur.
- L'environnement est très humide. >>> N'installez pas votre réfrigérateur dans des endroits très humides.
- De la nourriture contenant du liquide est conservée dans des récipients ouverts. >>> Ne conservez pas de la nourriture contenant du liquide dans des récipients ouverts.
- La porte du réfrigérateur est laissée entrouverte. >>> Fermez la porte du réfrigérateur.
- Le thermostat est réglé à un niveau très froid. >>> Réglez le thermostat à un niveau adapté.

Le compresseur ne fonctionne pas.

- Le dispositif de protection thermique du compresseur sautera en cas de coupures soudaines du courant ou de débranchement intempestif. En effet la pression du liquide réfrigérant du système de refroidissement ne sera pas équilibrée. Le réfrigérateur recommence à fonctionner normalement après 6 minutes environ. Veuillez contacter le service

après-vente si le réfrigérateur ne s'allume pas après cette période.

- Le réfrigérateur est en mode de dégivrage. >>> Cela est normal pour un réfrigérateur à dégivrage automatique. Le cycle de dégivrage se déclenche régulièrement.
- Le réfrigérateur n'est pas branché à la prise. >>> Assurez-vous que la fiche est branchée dans la prise murale.
- Les réglages de température ne sont pas effectués correctement. >>> Sélectionnez la température appropriée.
- Il y a une panne de courant. >>> Le réfrigérateur recommence à fonctionner normalement après le retour du courant.

Le niveau sonore augmente lorsque le réfrigérateur est en marche.

- Les caractéristiques de performance du réfrigérateur peuvent changer en raison des variations de la température ambiante. Cela est normal et n'est pas un défaut.

Le réfrigérateur fonctionne fréquemment ou pendant de longues périodes.

- Votre nouveau réfrigérateur est peut-être plus large que l'ancien. Les grands réfrigérateurs durent plus longtemps.
- La température de la pièce est probablement élevée. >>> Il est normal que l'appareil fonctionne plus longtemps quand la température ambiante est élevée.
- Le réfrigérateur aurait été branché récemment, ou chargé d'aliments. >>> Lorsque le réfrigérateur a été branché ou rempli d'aliments tout récemment, il met plus de temps à atteindre le niveau de température réglé. Ce phénomène est normal.
- Les portes ont peut-être été ouvertes fréquemment ou laissées entrouvertes pendant une durée prolongée. >>> L'air chaud qui entre dans l'appareil oblige le réfrigérateur à fonctionner sur de plus longues périodes. N'ouvrez pas les portes fréquemment.

Dépannage

- D'importantes quantités de denrées chaudes ont peut-être été introduites dans le réfrigérateur récemment. >>> Ne mettez pas de nourriture chaude dans le réfrigérateur.
- La porte du compartiment congélateur ou du réfrigérateur est probablement entrouverte. >>> Vérifiez que les portes sont bien fermées.
- Le réfrigérateur est réglé à une température très basse. >>> Réglez la température du réfrigérateur à un degré supérieur et attendez que la température réglée soit atteinte.
- Le joint de la porte du réfrigérateur ou du congélateur peut être sale, déchiré, rompu ou mal positionné. >>> Nettoyez ou remplacez le joint. Tout joint endommagé / déchiré fait fonctionner le réfrigérateur pendant une période de temps plus longue afin de conserver la température actuelle.

La température du congélateur est très basse alors que celle du réfrigérateur est correcte.

- La température du congélateur est réglée à une température très basse. >>> Réglez la température du congélateur à un degré supérieur et vérifiez.

La température du réfrigérateur est très basse alors que celle du congélateur est correcte.

- La température du réfrigérateur est réglée à une température très basse. >>> Réglez la température du réfrigérateur à un degré supérieur et vérifiez.

Les denrées conservées dans les tiroirs du compartiment de réfrigération sont congelées.

- La température du réfrigérateur est réglée à une température très élevée. >>> Réglez la température du réfrigérateur à un niveau inférieur et vérifiez.

La température dans le réfrigérateur ou le congélateur est très basse.

- La température du réfrigérateur est réglée à une température très élevée. >>> Le réglage du compartiment réfrigérateur a un effet sur la température du congélateur. Changez les températures du réfrigérateur ou du congélateur et attendez que les compartiments atteignent une température suffisante.
- Les portes ont peut-être été ouvertes fréquemment ou laissées entrouvertes pendant une durée prolongée. >>> N'ouvrez pas les portes fréquemment.
- La porte est entrouverte. >>> Refermez complètement la porte.
- Le réfrigérateur a été récemment branché ou rempli de nourriture. >>> Ce phénomène est normal. Lorsque le réfrigérateur a été branché ou rempli d'aliments tout récemment, il met plus de temps à atteindre le niveau de température réglé.
- D'importantes quantités de denrées chaudes ont peut-être été introduites dans le réfrigérateur récemment. >>> Ne mettez pas de nourriture chaude dans le réfrigérateur.

Vibrations ou bruits

- Le sol n'est pas plat ou stable. >>> Si le réfrigérateur bascule lorsque vous le déplacez lentement, équilibrez-le en ajustant sa base. Assurez-vous que le sol est plat et suffisamment solide pour supporter le poids et le volume de l'appareil.
- Les éléments placés sur le réfrigérateur peuvent faire du bruit. >>> Retirez les éléments situés au-dessus du réfrigérateur.

Le réfrigérateur produit des bruits semblables à de l'eau qui coule, à la pulvérisation d'un liquide, etc.

- Des écoulements de gaz et de liquides surviennent dans le réfrigérateur, de par ses principes de fonctionnement. Cela est normal et n'est pas un défaut.

Dépannage

Un sifflement sort du réfrigérateur.

- Les ventilateurs sont utilisés pour refroidir le réfrigérateur. Cela est normal et n'est pas un défaut.

Condensation sur les parois intérieures du réfrigérateur.

- Un temps chaud et humide augmente la formation de givre et de condensation. Cela est normal et n'est pas un défaut.
- Les portes ont peut-être été ouvertes fréquemment ou laissées entrouvertes pendant une durée prolongée. >>> N'ouvrez pas les portes fréquemment. Refermez-les si elles sont ouvertes.
- La porte est entrouverte. >>> Refermez complètement la porte.

De l'humidité est présente à l'extérieur ou entre les portes du réfrigérateur.

- Il y a peut-être de l'humidité dans l'air ; ceci est tout à fait normal par un temps humide. Lorsque l'humidité est faible, la condensation disparaît.

Présence d'une mauvaise odeur dans le réfrigérateur.

- L'appareil n'est pas nettoyé régulièrement. >>> Nettoyez régulièrement l'intérieur du réfrigérateur avec une éponge, de l'eau tiède ou du carbonate dissout dans de l'eau.
- Certains récipients ou matériaux d'emballage peuvent provoquer ces odeurs. >>> Utilisez un autre récipient ou changez de marque de matériau d'emballage.
- Les denrées sont mises au réfrigérateur dans des récipients sans couvercle. >>> Conservez les aliments liquides dans des récipients fermés. Les micro-organismes issus de récipients non fermés peuvent dégager des odeurs désagréables.
- Enlevez les aliments périmés et pourris du réfrigérateur.

La porte ne se ferme pas.

- Des récipients empêchent la fermeture de la porte. >>> Retirez les emballages qui obstruent la porte.
- Le réfrigérateur n'est pas complètement vertical sur le sol. >>> Ajustez les pieds du réfrigérateur pour l'équilibrer.
- Le sol n'est pas plat ou solide. >>> Assurez-vous que le sol est plat et qu'il peut supporter le poids du réfrigérateur.

Les bacs à légumes sont coincés.

- Il se peut que les denrées touchent le plafond du tiroir. >>> Disposez à nouveau les denrées dans le tiroir.

Si la surface de l'appareil est chaude.

- Vous pouvez observer des températures élevées entre les deux portes, sur les panneaux latéraux et au niveau de la grille arrière pendant le fonctionnement de l'appareil. Ce phénomène est normal et ne nécessite aucune opération d'entretien !

CLAUDE DE NON-RESPONSABILITÉ

L'utilisateur peut remédier à certaines défaillances (simples) sans que cela ne présente de problème de sécurité ou d'utilisation dangereuse, si ces réparations sont effectuées en respectant les limites et les instructions suivantes (cf. la section « Auto-réparation »). Dès lors, sauf autorisation contraire dans la section « Auto-réparation » ci-dessous, les réparations doivent être réalisées par des réparateurs professionnels agréés afin d'éviter tout problème de sécurité. Un réparateur professionnel agréé est un réparateur professionnel à qui le fabricant a donné accès aux instructions et à la liste des pièces détachées de ce produit selon les méthodes décrites dans les actes législatifs en application de la directive 2009/125/CE.

Cependant, seul l'agent de service (c'est-à-dire le réparateur professionnel agréé) joignable au numéro se trouvant indiqué dans le manuel d'utilisation/carte de garantie ou par l'intermédiaire de votre revendeur peut fournir un service dans le cadre des conditions de garantie. Par conséquent, veuillez noter que les réparations effectuées par des réparateurs professionnels (qui ne sont pas autorisés par le fabricant/vendeur) annuleront la garantie.

Auto-réparation

L'utilisateur final peut effectuer lui-même des réparations sur les pièces de rechange ci-après : poignées de porte, charnières de porte, plateaux, paniers et joints de porte (une liste mise à jour est également disponible à l'adresse <https://parts-selfservice.europeanappliances.com>, au 1er mars 2021).

De plus, pour garantir la sécurité du produit et éviter tout risque de blessure grave, l'auto-réparation doit être réalisée en suivant les instructions du manuel d'utilisation concernant l'auto-réparation ou celles disponibles à l'adresse <https://parts-selfservice.europeanappliances.com>.

Pour votre sécurité, débranchez le produit avant d'entamer une auto-réparation. Les réparations et tentatives de réparation effectuées par l'utilisateur final sur des parties ne figurant pas dans cette liste et/ou en ne respectant pas les instructions des manuels d'utilisation pour les auto-réparations ou celles disponibles sur <https://parts-selfservice.europeanappliances.com>, pourraient donner lieu à des problèmes de sécurité non imputables à le fabricant/vendeur, et annuleront la garantie du produit.

C'est pourquoi il est fortement recommandé aux utilisateurs finaux de s'abstenir de tenter d'effectuer des réparations ne figurant pas sur la liste des pièces de rechange mentionnée ci-dessus, et de contacter des réparateurs professionnels autorisés ou agréés. Dans le cas contraire, de telles tentatives réalisées par les utilisateurs finaux peuvent provoquer des problèmes de sécurité, endommager le produit et, par la suite, entraîner un incendie, une inondation, une électrocution et des blessures corporelles graves.

Les réparations de la liste non exhaustive suivantes doivent être effectuées par des réparateurs professionnels autorisés ou agréés : compresseur, circuit de refroidissement, carte mère, carte de convertisseur, carte d'affichage, etc. Le fabricant/vendeur ne peut être tenu responsable dans tous les cas où les utilisateurs ne se conforment pas à ce qui précède. Ladisponibilité des pièces de rechange du réfrigérateur que vous avez acheté est de 10 ans.

Pendant cette période, les pièces de rechange d'origine sont disponibles afin que le réfrigérateur fonctionne comme il se doit. La durée minimale de garantie du réfrigérateur que vous avez acheté est de 24 mois. Cet appareil est doté d'une source d'éclairage de classe énergétique « G ».

Seuls des réparateurs qualifiés sont autorisés à procéder au remplacement de la source d'éclairage de cet appareil.

عميلنا العزيز،
الرجاء قراءة هذا الدليل قبل استخدام المنتج.

شكراً لك على اختيار هذا المنتج.

المنتج الخاص بك على www.register10.eu

نود أن تبلغ المستوى الأمثل من الكفاءة عند استخدام هذا المنتج عالي الجودة الذي صنّع بأحدث التكنولوجيا. ولكي يتحقق ذلك، اقرأ هذا الدليل والوثائق المزودة الأخرى بعناية قبل استخدام المنتج واحتفظ بها كدليل مرجعي. راع جميع المعلومات والتحذيرات الواردة في دليل المستخدم. بهذه الطريقة، ستحمي نفسك ومنتجك من الأخطار المحتمل وقوعها. احتفظ بدليل المستخدم. ضمّن هذا الدليل مع الوحدة إذا سلّمتها إلى شخص آخر.

8-٤	تكنولوجيا HarvestFresh	8
8-٤	تجميد الأطعمة الطازجة	8
٦-٤	توصيات حول تخزين الأطعمة المجمدة	9
٧-٤	تفاصيل المجمد فائق البرودة	9
٨-٤	وضع الطعام	9
٩-٤	حامل المشروبات القابل للطي	9
10	الصيانة والتنظيف	
11	تحري العطل	
13	إخلاء المسؤولية	

١	ثلاجتك	3
٢	التركيب	4
١-٢	موقع التركيب الملائم	4
٢-٢	ضبط الركائز	4
٣-٢	التوصيل الكهربائي	4
٣	الإعداد	5
٤	تشغيل المنتج	6
١-٤	تغيير مصباح الإضاءة	7
٢-٤	تغيير اتجاه فتح الباب	8
٣-٤	إنذار الباب المفتوح	8

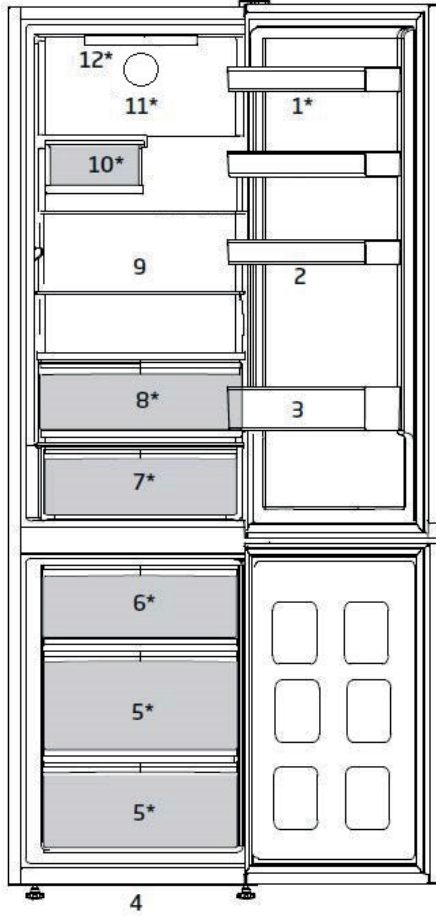

- | | | | |
|------------------------------|----|----------------------------|---|
| * رف الخضروات | ٧ | * أرفف الباب القابلة للضبط | ١ |
| * أرفف قابلة للضبط | ٨ | درج البيض | ٢ |
| * حامل المشروبات القابل للطي | ٩ | رف الزجاجات | ٣ |
| * مروحة | ١٠ | ركيزة أمامية قابلة للضبط | ٤ |
| * مصباح الإضاءة | ١١ | حجيرة المجمد | ٥ |
| | | * حجرة التجميد السريع | ٦ |

⚠️ اقرأ «تعليمات السلامة» أولاً!

١-٢ موقع التركيب الملائم

اتصل بمرکز خدمة معتمد لتركيب الجهاز. حتى يمكن تحضير المنتج للاستخدام فارغ إلى المعلومات الواردة في دليل المستخدم هذا وتحقق من أن التوصيلات الكهربائية والمائية سليمة. إن لم يكن الأمر كذلك، فاتصل بكهربائي مؤهل للقيام بكافة التجهيزات اللازمة.

لن تكون الشركة المصنعة مسؤولة عن التلف الذي يحدث نتيجة إجراء أعمال التركيب والصيانة من قبل أشخاص غير معتمدين.

يجب ألا يكون المنتج متصلاً بالكهرباء أثناء التركيب. وإلا، قد يكون هناك خطر الوفاة أو الإصابات الخطيرة!

إذا كان خلوص الباب في الغرفة غير كافٍ في موضع تركيب الجهاز بدرجة تمنع تمرير الجهاز، فاطلع باب الغرفة وقم بتمرير الجهاز عبر الباب من خلال تدويره إلى الجوانب؛ فإذا لم ينجح ذلك، اتصل بمرکز الخدمة المعتمد.

- ضع المنتج على سطح مستو لمنع الحركة المفاجئة. ركب
- يجب أن تتوفر التهوية المناسبة حول المنتج للحصول على تشغيل يتسم بالكفاءة. إذا كان سيتم وضع المنتج في تجويف داخل الحائط، فاحرص على ترك مسافة لا تقل عن 5 سم بين السقف والحوائط الجانبية.
- الهواء بين الجزء الخلفي من المنتج والجدار لتجنب التكدس في اللوحة الخلفية من المنتج.
- إذا كنت تنوي وضع منتجك في تجويف، فتذكر أن تترك حيزاً لا يقل عن 5 سم بين المنتج والسقف والجدار الخلفي والجدران الجانبية. تحقق من وجود عنصر حماية حيز الجدار الخلفي في موقعه (إذا كان مزوداً مع المنتج). إذا لم يكن العنصر متاحاً أو إذا سقط أو كان مفقوداً، فثبت المنتج بحيث يوجد حيز لا يقل عن 5 سم بين السطح الخلفي من المنتج وجدار الغرفة. الحيز الخلفي مهم لتشغيل المنتج بكفاءة.

- يحتاج منتجك إلى حركة هوائية كافية ليعمل بكفاءة. إذا كنت تنوي وضع منتجك في تجويف، فتذكر أن تترك حيزاً لا يقل عن 5 سم بين المنتج والسقف والجدار الخلفي والجدران الجانبية.

٢-٢ ضبط الركانز

إذا كان الجهاز غير متزن بعد عملية التركيب، فاضبط الركيزة الأمامية بعد تدويرها لليمين أو اليسار.

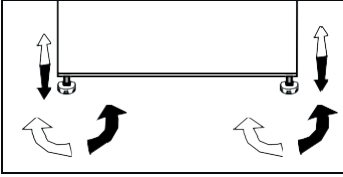

٣-٢ التوصيل الكهربائي

لا توصل الجهاز باستخدام وُصلات أو مآخذ متعددة المقابس.

يجب أن يقوم مندوب خدمة معتمد باستبدال كابل الطاقة التالف.

إذا كنت بصدد تركيب مبردٍ جنباً إلى جنب، يجب المبادعة بينهما بمسافة 4 سم على الأقل.

- لن تكون شركتنا مسؤولة عن أي تلف يحدث نتيجة استخدام المنتج بدون التأريض والتوصيل الكهربائي وفقاً للوائح المحلية.
- يجب أن يكون قابس كابل الطاقة في مكان قريب من مكان التركيب.
- لا تقم بتمديد الكابلات أو المخارج المتعددة اللاسلكية بين منتجك والخرج الجداري.

الجدران الجانبية لمنتجك مزودة بأنابيب لمادة التبريد لتحسين نظام التبريد. قد تتدفق مادة التبريد إلى هذه المناطق عند درجات الحرارة العالية، الأمر الذي يتسبب في ارتفاع درجة حرارة أسطح الجدران الجانبية. هذا الأمر طبيعي ولا يتطلب استدعاء الخدمة. الرجاء توخي الحذر عند لمس هذه المناطق.

- إذا كانت هناك خيارات متعددة، فيجب تثبيت الرفوف الزجاجية بحيث لا تنسد مخارج الهواء في الجدار الخلفي، ويفضل أن تكون مخارج الهواء أسفل الرف الزجاجي. قد يساعد هذا المزيج على تحسين توزيع الهواء وكفاءة الطاقة.

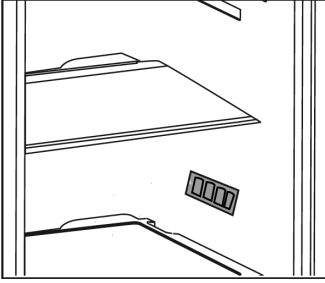

- ! اقرأ «تعليمات السلامة» أولاً!
- لجهاز قائم بذاته، جهاز التبريد هذا غير مخصص للاستخدام كجهاز مدمج.
- يجب تركيب الثلاجة على بعد 30 سم متر على الأقل من مصادر الحرارة مثل المواقد والأفران والسخان المركزي والمواقف وعلى بعد 5 سم متر على الأقل من الأفران الكهربائية ويجب عدم وضعها في ضوء الشمس المباشر.
- يجب ألا تقل درجة حرارة الغرفة التي ستركب فيها ثلاجتك عن +5 درجة مئوية. لا ينصح بأن تشغل ثلاجتك عند درجات حرارة أقل حفاظاً على كفاءتها.
- تأكد من نظافة الثلاجة من الداخل بالكامل.
- إذا كنت بصدد تركيب ثلاجتين جنباً إلى جنب، فيجب المبادعة بينهما بمسافة 2 سم على الأقل.
- عند تشغيل الثلاجة للمرة الأولى، يرجى مراعاة التعليمات التالية أثناء الساعات الستة الأولى.
- يجب عدم فتح الباب بصورة متكررة.
- يجب تشغيلها وهي خاوية بدون أي أطعمة داخلها.
- لا تفصل ثلاجتك عن التيار الكهربائي. إذا توقف التيار الكهربائي رغماً عنك، فيرجى قراءة التحذيرات الواردة في قسم «حلول مقترحة للمشكلات».
- يجب الحفاظ على العبوة الأصلية و مواد التغليف المصاحبة لأغراض النقل المستقبلي أو الانتقال.
- السلال / الأدرج التي يتم توفيرها مع مقصورة التبريد يجب أن يتم دائماً استخدامها للاستهلاك المنخفض للطاقة وظروف تخزين أفضل.
- ملامسة الأغذية لجهاز استشعار درجة الحرارة في حجرة المجمد قد يزيد استهلاك الطاقة في الجهاز. لذا يجب تجنب أي ملامسة للمستشعر (المستشعرات).
- في بعض الموديلات، تتوقف لوحة الجهاز تلقائياً بعد 1 دقائق من إغلاق الباب. ويتم إعادة تفعيلها عند فتح الباب أو الضغط على أي مفتاح.
- نتيجة لتغير درجات الحرارة بسبب فتح / إغلاق باب المنتج في أثناء التشغيل، يكون التكتيف على الباب / أرفف الجسم والعبوات الزجاجية أمراً طبيعياً.
- نظراً لأن الهواء الساخن والرطب لن يدخل مباشرة إلى المنتج الخاص بك عند عدم فتح الأبواب، فسوف يحسن المنتج الخاص بك نفسه في ظروف كافية لحماية طعامك. ستعمل الوظائف والمكونات مثل الضاغط والمروحة والسخان وإزالة التجميد والإضاءة وشاشة العرض وما إلى ذلك وفقاً لاحتياجات استهلاك الحد الأدنى من الطاقة في هذه الظروف.

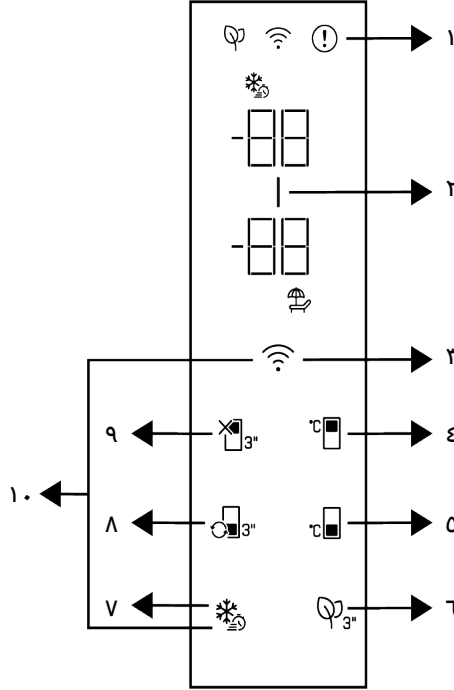

- ٢ * مؤشر توفير الطاقة (إيقاف الشاشة)
- ٤ * مفتاح ضبط درجة حرارة مقصورة المبرد
- ٦ * مفتاح وحدة مزيل الروائح
- ٨ * مفتاح تحويل الحجرة
- ١٠ * مفتاح لإعادة ضبط إعدادات الاتصال اللاسلكي

- ١ * مؤشر حالة الخطأ
- ٣ * مفتاح لاسلكي
- ٥ * مفتاح ضبط درجة حرارة مقصورة المجمد
- ٧ * مفتاح التجميد السريع
- ٩ * مفتاح وظيفة إيقاف تشغيل مقصورة المبرد (وضع العطله)

١. مؤشر حالة العطل!

يجب أن تكون هذه المؤشرات نشطة عندما لا تتمكن ثلاجتك من إجراء التبريد الكافي أو في حالة وجود أي خطأ في المستشعر. سيتم عرض "E" على مؤشر درجة حرارة مقصورة المجمد والأرقام مثل 1,2,3 ... سيتم عرضها على مؤشر درجة حرارة مقصورة المبرد. توفر هذه الأرقام الموجودة على المؤشر معلومات للخدمة المعتمدة حول الخطأ الذي حدث. قد تعرض علامة تعجب عند وضع الطعام الدافئ

اقرأ قسم "تعليمات الأمان" أولاً!



ستساعدك الوظائف الصوتية والبصرية للوحة المؤشرات على استخدام الثلاجة. *اختياري: إن الوظائف المعروضة اختيارية، فقد توجد اختلافات في الشكل والموقع في الوظائف الموجودة على لوحة مؤشر جهازك.



4. حمفا ضبط درجة ديملا ةرة مقصورا حر

ةراحر بسمح طبضه درجة يدؤس. ديملا ةة حجره راحر
7 ةيومه تاجرد نيكمة الى حفتاملا الى طلضغا ضبط درجة
و 3 ةيومه تاجرد الى ديملا حجره 8 ةيومه تاجرد و
ةيومه و 1 درجة ةيومه. و 6 ةيومه تاجرد و 4 ةيومه تاجرد
و 2 درجة



5. حمفا ضبط درجة ديملا ةرة مقصورا حر

درجة ةراحر مته ضبط درجة يدؤس. ديملا ةرمقصو
ةيومه و -19 درجة نيكمة الى حفتاملا الى طلضغا ضبط
و -21 درجة ةيومه و -22 لدمتلجا حجره -18 درجة
درجة ةيومه و -24 درجة ةيومه. ةيومه و -20 درجة ةيومه
درجة ةيومه و -23



6. ح ناولرا ليزحده موحمفا

طيشته دملا حفتاملا الى هذاع طغضا الغاء / طيشلته ناوئ
عندما ح ناولرا ليزحده موزم ضيء. ح ناولرا ليزم ةيصخا
ةيصاخلا نكوة عندما عطشن ح ناولرا ليزم ةيصخا نكوة
لكش ح ناولرا ليزم دورى. حدة و ليغشته متهس. ةعطشن



7. عيرسلا ديمتلجا حمفا

تم زمر ضيء. عيرسلا ديمتلجا حى مفتاء طلضغا عند
-27 درجة عيرسلا ديمتلجا ةفيظو طيشتنو عيرسلا ديمتلجا.
الى طغضا. ةيومه تعيين درجة الى ديمتلجا ةة حجره راحر
ةفيظو ليبطعة متهس. ةفيظو لا لىء مرة آخر حفتاملا
كمية، ح طلازا ماعلطا نرة ميبدك ايقلا عيرسلا ديمتلجا
لى زء طغضا قبل وضع الى ماعلطا دعبد 24 ديمتلجا. قاعس
دمجما ةرمقصو. عيرسلا ديمتلجا



8. ةرمقصوملا ليوحده حمفا

عاضودة امجرة لىء ليوحده حى مفتاء طلضغا عند 3، ناوئ
الى ديمتلجا و ديمتلجا حجره لبدية مته بين، فقايلاو، دبيرلنا
الى ةرمقصوملا ةراجرة 4 حرك اهليغشته مته لى. عندما التوا
تاجرد وضع نأ بجه، ليغشلتنا فقايا مته، دبيرة ضبط درجة
مؤشر ضيء درجة ةرمقصوملا ةراى حرف. ةيومه

9. ديملا ةرمقصو ليغشته فقايا ةفيظو حمفا (وضع

:"-")



ةلطلعا

ةلطلعا دملا حفتاملا الى طغضا 3 طيشلته ناوئ وضع
ةلطلعا درجة طيشته مته. ةلطلعا وضع زمر ضيء و
ديملا ةة حجره راي مؤشر حرلر "- -" عيبعلنا ضء مته
ةيلم ديملا حجره دؤء لاول

اهذ. قايبوط اب مفتوحا لفترة بلا قاءب و دمجما الى حجره و
وا ماعلطا دبيرة. رعبد حلتنا اهذ لاولعي زيب، اس خطيرا
حمفا حى الى طلضغا عند

2. قاششلا فقايا (ةقلطا، ريفوة مؤشر)

ريفوة زمر ضيء و ايقلا ةقلطا ريفوة ةفيظو ليغشته مته
نءة ممل هقلاغا و اچتملا اب حءو مته عندما لا ةقلطا
رهظا لىء لرموزا ةقلطا ريفوة ةفيظو نكوة عندما. ح قلاو
تتئاسا، قاششلا الى ليغشته فقايا متهس. ةطشن جميع
، ةطشن ةقلطا ريفوة ةفيظو نكوة عندما. ةقلطا ريفوة زمر
ةفيظو طيشته اب الى حءو و رز حى الى طلضغا يدؤ
ةفيظو. اهتعبط الى قاششلا تاراشا دوعوتو ةقلطا، ريفوة
الى فقايا مهطيشته مته ةفيظو نة عرابء ةقلطا، ريفوة
هاوالغا نكمى. لاول عصملا

كى. 3. اسلا حمفا

نم كحءولجا ايكاسلا لصانلا حفتاملا اهذ مءختسئ
طلضغا م هو قبيط؛ ل خلا ويز HomeWhiz ف ناولها
اذ. ةولحملا تم قايبوط لفترة حفتاملا الى
الى 3لكى اسلا لصانلا زمر ضيء و ميسو، ناوئ
ةيزم لىء صافو) عطيه و شرملا / قاششلا 0.5 ةينا).
مته تهيئة ةقبلا مته، حتملا الى ةيلزما ةكبشلا.

لصانلا زمر ضيء، حچتملا، كى اسلا لصانلا عارجء
الغا / طيشته لكئمى. رارمئسا، (كى اسلا)
الى هذاع طلضغه و لولا طلضا لامئكا حءب لصانلا طيشته
مته حتى) ةينا كى اسلا لصانلا زمر ضيء و ميسو. حفتاملا
ةرعسب (كل عندما 0.2. لصانلا اعشن
كى اسلا لصانلا زمر ضيء، طلشن لصانلا حبصى

الى قسم قايبوط لفترة لصانلا اعشن رذعة اذ. رارمئسا،
لاخطاعا فاشئكسا لصانلا نادا عد نم قحءو وارجع
HomeWhiz لصانلا لىء الى ةوجوملا "الهاصاو
قبيط لىء تبيئلتا اخطو قبيط مءختسا. مءختسملا
الى لوصولك كئمى. تبيئلتا ناءئا مته. كى اسلا وصف
ل خلا نم قبيط لىء

الى قصى ماع حتاملا عيرسلا ةبجاسلا زمر ةءارو
نم و م هو ويز HomeWhiz لوصولك نم. حتملا
لوصولك نم قبيط لىء الى App Store ةه جلا IOS
لوصولك // https:// متجر Play ةه جلا Android. الى
ةرايز، لفضة

www.homewhiz.com/

تشغيل المنتج

10. مفتاح لإعادة ضبط إعدادات الاتصال اللاسلكي



إعادة ضبط إعدادات الاتصال اللاسلكي، يجب الضغط على مفتاحي التوجيه السريع، والاتصال اللاسلكي معاً لمدة 3 ثوانٍ. تمت إعادة ضبط جميع المعلومات لتستخدمها مرة أخرى. تم تسجيلها مسبقاً على حيث يتم إعادة تعيينه / المساعدة إعدادات الاتصال اللاسلكي إلى إعدادات المصنع الافتراضية.

قطط طعامك في حفرنا سب حملان م سبة. لطش ديرة لأخرى تاجر حلا رمسة. تفيظلوا ذه طيند تشع ديملا على دملا حاتفملا ان ائو رارجلا تاجر فقا لدوديرتلا في فيظلوا ذه أخرى لغاء ممر طاضعا. اقلوطة سبضملا

4-5 تجميد الأطعمة الطازجة

- فصل وظيفة التجميد السريع قبل 8 ساعات من تجميد الطعام الطازج.
- للحفاظ على جودة الطعام، يجب تجميد الطعام الموجود في حجرة التجميد في أقرب وقت ممكن، واستخدام زر التجميد السريع لهذا الغرض.
- سيطيل تخزين الطعام عندما يكون طازجاً زمن التخزين في حجرة التجميد.
- ضع الطعام في علب مانعة لسرب الهواء وأغلقها بإحكام.
- احرص على أن الأطعمة معلبة قبل وضعها في التجميد. استخدم حوامل التجميد أو ورق القصدير أو الورق المقاوم للرطوبة أو الأكياس البلاستيكية أو مواد التغليف المماثلة بدلاً من ورق التغليف التقليدي.

4-2 تغيير اتجاه فتح الباب

- تغيير كل علة طعام بتدوين التاريخ على العلة قبل تجميدها. يتيح لك ذلك تحديد مدى طراجه كل علة كلما فتحت المجمد. احفظ الطعام الواجب استهلاكه حتى موعد أقرب صلي الواجبة حرصاً على استهلاكه قبل ذلك. يمكن تغيير اتجاه فتح باب التلاجة طبقاً للسان الاستخدام. إن كان ذلك ضرورياً، فيجب الاتصال بأقرب مركز صيانة معتمد لديك.

4-3 إنذار للباب المفتوح

يُسمع صوت تحذير عندما يكون باب حجرة التجميد أو التلاجة مفتوحاً لفترة زمنية معينة. سيصمت هذا الصوت عند الضغط على أي زر على المؤشر أو عندما يتم إغلاق الباب.

4-4 تكنولوجيا HarvestFresh

* قد لا يتوفر في جميع الطرازات

لتكنولوجيا HarvestFresh،

تحتفظ الفواكه والخضروات المخزنة في الأدرج المضادة بتكنولوجيا HarvestFresh بفيتامينات لفترة أطول بفضل الأضواء الزرقاء والخضراء والحمراء والدورات المظلمة التي تحلّي دورة اليوم. إذا فتحت باب التلاجة أثناء الفترة المظلمة لتكنولوجيا HarvestFresh، فإن التلاجة ستصد ذلك تلقائياً وستجلب الضوء الأزرق أو الأخضر أو الحمرة للدرجة لراحتك بعد أن أغلقت باب التلاجة، فإن الفترة المظلمة ستستمر، وهي تمثل وقت الليالي في دورة اليوم.

التفاصيل	تجميد درجة حرارة حجرة الهيرد	تجميد درجة حرارة حجرة المجمد
هذا هو الإعداد الافتراضي والموصى به.	4 درجات مئوية	-18 درجة مئوية
يوصى بهذه الإعدادات عندما تتجاوز درجة الحرارة المحيطة 30 درجة مئوية.	4 درجات مئوية	-20 أو -22 أو -24 درجة مئوية
استخدم هذا الوظيفة عندما ترغب في تجميد الطعام في وقت قصير. عندما تنتهي العملية، سيستعيد المنتج وضعه.	4 درجات مئوية	التجميد السريع
استخدم هذه الإعدادات إذا كنت تعتقد أن حجرة الهيرد ليست باردة بما فيه الكفاية بسبب درجة الحرارة المحيطة أو الإكثار من فتح للباب.	2 درجة مئوية	-18 درجة مئوية أو أقل

تشغيل المنتج

٩-٤ حامل الثلثروبات القابل للطي

يسمح للمستخدم بتخزين زجاجات الهيدز إذا لزم الأمر. لاستخدام قسم الرف، أمسك الجزء البلاستيكي واسجبه لأسفل برفق. يمكنك الآن استخدام رف الثلثروبات القابل للطي.

يوصى بتخزين زجاجتي مشروبات كحد أقصى على رف المشروبات القابل للطي.

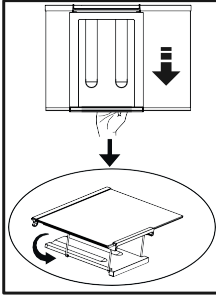

لتجميع رف الثلثروبات، قم أولاً بإزالة الرف الزجاجي من الثلاثة. ضعه على الرف الزجاجي عن طريق دفع الجزء البلاستيكي خلال الأخاديد الأمامية والخلفية كما هو موضح في الصورة. سيكون المنتج جاهزاً للاستخدام مع رف الثلثروبات القابل للطي.

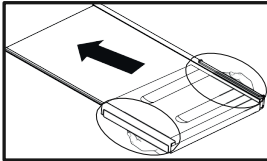

لتجميع رف الثلثروبات، قم أولاً بإزالة الرف الزجاجي من الثلاثة. ضعه على الرف الزجاجي عن طريق دفع الجزء البلاستيكي خلال الأخاديد الأمامية والخلفية كما هو موضح في الصورة. سيكون المنتج جاهزاً للاستخدام مع رف الثلثروبات القابل للطي.

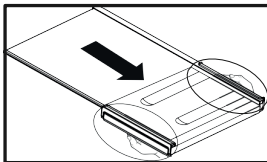

٦-٤ توصيات حول تخزين الأطعمة المجمدة

يجب ضبط درجة حرارة الحجرة على -18 درجة مئوية على الأقل.

- ١ ضع الطعاض في المجمد في أقرب وقت ممكن لتجنب الذوبان.
- ٢ قبل التجميد، تحقق من «تاريخ انتهاء الصلاحية» على العبلة لتتأكد من أن صلاحيته لم تته.
- ٣ تأكد من أن عبلة الطعام غير تالفة.

٧-٤ تفاصيل المجمد فائق البرودة

وفقاً لمعيار 62552 التابعة للجنة الدولية للتقنيات الكهربائية (IEC)، يجب أن يتمتع المجمد القدرة على تجميد 4.5 كيلو جرام من الطعام عند درجة الحرارة -18 درجة مئوية أو أدنى في غضون 24 ساعة لكل 100 لتر من حجم حجرة المجمد. يمكن الاحتفاظ بالطعام لفترات طويلة عند درجة حرارة تبلغ -18 درجة مئوية أو أدنى. يمكنك الحفاظ على طراوة الطعام لأشهر في المجمد فائق البرودة عند درجة حرارة تبلغ 18 درجة مئوية أو أدنى.

يجب ألا يلامس الطعام المراد تجميده الطعام المجمد اقل الفعلي الداخلي لتجنب ذوبانه جزئياً. اغل الثلثروبات وصب المياه لإطالة زمن التخزين في المجمد. ضع الطعاض في علب مانعة لسرب الهوا بعد التصفية وضعت في المجمد. لا يجب تجميد الموز والبطاطم والخس والكرفس والبيض المسلوق ولبطاطس والمواد الغذائية المماثلة في حالة تعفن هذا الطعام، فلن تتأثر سلماً إلا القيم الغذائية وجودة الطعم. التعفن الذي يهدد صحة الإنسان ليس موضع شك.

٨-٤ وضع الطعام

أرفف حجرة المجمد	طعام مجمد متنوع بمثل ذلك اللحم والسماك والمثلجات والثلثروبات وما إلى ذلك.
أرفف حجرة الهبرد	المواد الغذائية مثل القدور والأطباق والعلب المغطاة والبيض في عبلة (مغطاة)
أرفف باب حجرة الهبرد	طعام صغير ومععل أو ثلثروبات
سلة الثلثروبات	الفواكه والثلثروبات
لحجرة الأطعمة الطازجة	الأطعمة المعلبة (طعام الإفطار) ومنتجات اللحوم الواجب استهلاكها خلال فترة قصيرة

⚠️ اقرأ «تعليمات السلامة» أولاً!

حماية الأسطح البلاستيكية

- لا تضع زيوتاً سائلة أو وجبات مطبوخة بالزيت في الثلاجة في علب غير معزولة؛ إذ قد تتسبب في تلف الأسطح البلاستيكية للثلاجة. في حالة انسكاب زيت أو تسربه على الأسطح البلاستيكية، نظف هذا الجزء واشطفه فوراً بماء دافئ.
- نوصي بفصل الجهاز عن التيار الكهربائي قبل التنظيف.
- في غير المنتجات التي تمنع تكون الثلج (No Frost)، يتساقط الماء ويمكن أن يتراكم الثلج بمقدار يصل إلى عرض الإصبع على الجدار الخلفي الداخلي استخدم فقط قطعة قماش من الأنسجة دقيقة رطبة قليلاً
- لتنظيف السطح الخارجي للمنتج. قد يخدش الإسفنج والأنواع الأخرى من أقمشة التنظيف سطح المنتج. استخدم المياه الفاترة لتنظيف صندوق الثلاجة ثم جفّفه. استخدم قطعة من القماش الملتوية والرطبة مع ملء ملعقة شاي من بيكربونات الصودا مضافة لجالون من الماء لتنظيف الداخل ثم يجفّف.
- تأكد من عدم دخول المياه إلى مبيت المصباح وغيره من العناصر الكهربائية.
- إذا كنت لا تنوي استخدام ثلاجتك لمدة طويلة، فافصل سلك الطاقة وأخرج جميع الأطعمة ونظف الثلاجة وارك الباب مفتوحاً جزئياً.
- افحص موانع التسرب في الباب بانتظام للتأكد من سلامتها وخلوها من رقاقت الطعام.
- لإزالة أرفف الباب، أخرج جميع المحتويات ثم ادفع الكلورين لتنظيف الأسطح الخارجية والأجزاء المطلوبة بالكروم من المنتج. فالكلورين يتسبب في تآكل هذه الأسطح المعدنية.
- وقود أو ورنيش وما إلى ذلك منعاً لإزالة وتشوه المطبوعات على الجزء البلاستيكي. استخدم الماء الفاتر وقطعة قماش ناعمة للتنظيف، ثم للمسح والتجفيف.

- قد تكون التلاجة متصلة بالكهرباء منذ قليل أو مليئة بالطعام. <<< عندما تكون التلاجة متصلة بالتيار الكهربائي أو تم تحميلها بالطعام مؤخرًا، فستأخذ وقتًا أطول للوصول إلى درجة الحرارة المضبوطة. هذا شيء طبيعي.
- قد تكون هناك كميات كبيرة من الطعام الساخن تم وضعها في التلاجة مؤخرًا. <<< لا تضع الأطعمة الساخنة بالتلاجة.
- قد تكون الأبواب مفتوحة بصورة متكررة أو مفتوحة جزئيًا لفترة طويلة <<< يتسبب الهواء الساخن الذي دخل التلاجة في تشغيل التلاجة لفترة أطول. تجنب تكرار فتح الباب.
- قد يكون باب حجرة المجمد أو التلاجة مفتوح جزئيًا. <<< تحقق من الإغلاق التام للأبواب.
- تم ضبط التلاجة عند درجة حرارة منخفضة جدًا. <<< اضبط درجة حرارة المجمد على درجة أعلى وانتظر حتى تصل إلى درجة الحرارة المطلوبة.
- قد يكون عازل باب التلاجة أو المجمد متسخًا أو باليًا ومتهتكًا أو مثيرًا بطريقة غير صحيحة. <<< قم بتنظيف أو استبدال القفل. لأن العازل التالف أو المتهتك يتسبب في أن تعمل التلاجة لفترات أطول للحفاظ على درجة الحرارة الحالية.

درجة حرارة المجمد منخفضة جدًا بينما درجة حرارة التلاجة غير كافية.

- تم ضبط المجمد على درجة باردة جدًا. <<< قم بضبط درجة حرارة المجمد إلى درجة أكثر حرارة وقم بالفحص.

درجة حرارة التلاجة منخفضة جدًا بينما درجة حرارة المجمد غير كافية.

- تم ضبط التلاجة على درجة باردة جدًا. <<< قم بضبط درجة حرارة التلاجة إلى درجة أكثر حرارة وقم بالفحص.

تجمد الطعام المحفوظ في أدراج حجرة التلاجة.

- تم ضبط درجة حرارة التلاجة على درجة مرتفعة جدًا. <<< قم بضبط درجة حرارة التلاجة إلى قيمة أقل وقم بالفحص.

درجة حرارة التلاجة أو المجمد منخفضة جدًا.

- تم ضبط درجة حرارة التلاجة على قيمة مرتفعة جدًا. <<< يؤثر ضبط درجة حرارة التلاجة على درجة حرارة المجمد. قم بتغيير درجة حرارة التلاجة أو المجمد حتى تصل إلى درجة الحرارة المطلوبة لكلا الصندوفين.
- قد تكون الأبواب مفتوحة بصورة متكررة أو مفتوحة جزئيًا لفترة طويلة. <<< تجنب تكرار فتح الأبواب.
- الباب مفتوح جزئيًا. <<< أغلق الباب تمامًا.
- التلاجة متصلة بالتيار الكهربائي أو تم تحميلها بالطعام مؤخرًا. <<< هذا الأمر طبيعي. عندما تكون التلاجة متصلة بالتيار الكهربائي أو تم تحميلها بالطعام مؤخرًا، ستأخذ وقتًا أطول للوصول إلى درجة الحرارة المضبوطة.
- قد تكون هناك كميات كبيرة من الطعام الساخن تم وضعها في التلاجة مؤخرًا. <<< لا تضع الأطعمة الساخنة بالتلاجة.

اهتزازات أو ضوضاء.

- الأرضية غير مستوية أو مستقرة. <<< إذا كانت التلاجة تهتز أثناء تحريكها قليلًا، فقم بضبط توازنها من خلال ضبط القدم. تأكد من أن الأرض قوية بما يكفي لتحتمل التلاجة ومستوية.
- قد يصدر صوت من الأشياء الموضوعه على التلاجة. <<< قم بإبعاد الأشياء الموجودة عليها.

يرجى مراجعة هذه القائمة قبل الاتصال بمركز الخدمة. فستوفر لك الوقت والمال. تشمل هذه القائمة الشكاوى التي لم تنتج عن عيوب صناعة أو المواد المستخدمة. قد لا تتوافر بعض الميزات الواردة في هذا الدليل في المنتج الخاص بك.

التلاجة لا تعمل.

- التلاجة غير متصلة بالفابس بشكل صحيح. <<< أدخل الفابس في المقبس بإحكام.
- قفيل المقبس المتصل به التلاجة أو المنصهر الرئيسي قد احترق. <<< تحقق من القفيل.

وجود تكاثف في جانب مصورة التلاجة (المنطقة المتعددة، التحكم في التبريد، والمنطقة المرنة).

- يتم فتح الأبواب بشكل متكرر. <<< تجنب تكرار فتح الباب وإغلاقه بشكل متكرر.
- المنطقة المحيطة رطبة جدًا. <<< لا تقم بتركيب التلاجة في أماكن ذات نسبة رطوبة عالية.
- يتم تخزين الأطعمة التي تحتوي على سوائل في حاويات مفتوحة. <<< لا تحتفظ بالأطعمة التي بها سوائل في حاويات مفتوحة.
- باب التلاجة مفتوح جزئيًا. <<< أغلق باب التلاجة.
- تم ضبط الترموستات على درجة باردة جدًا. <<< اضبط الترموستات على المستوى المناسب.

جهاز ضغط الهواء لا يعمل

- سيمنصهر العازل الحراري لجهاز ضغط الهواء أثناء الانقطاع المفاجئ للتيار الكهربائي أو توصيل قابس التلاجة بالتيار الكهربائي أو فصله، لأن ضغط التلاجة لنظام تبريد التلاجة لم يتوازن بعد. سيبدأ التلاجة بعد 6 دقائق تقريبًا. يُبغى الاتصال بمركز الصيانة إذا لم يبدأ تشغيل التلاجة بعد انتهاء هذه المدة.
- التلاجة في دورة إزالة التجمد. <<< هذا أمر عادي لكل التلاجات التي تزيل التجمد الآلي الكامل. تحدث عملية إزالة الثلج دوريًا.
- التلاجة غير متصلة بالقابس. <<< تأكد أن القابس مثبت بإحكام في المقبس.
- لم يتم ضبط درجة الحرارة بشكل سليم. <<< حدد قيمة درجة الحرارة المناسبة.
- يوجد انقطاع في الطاقة <<< تعود التلاجة إلى التشغيل الطبيعي بعد رجوع التيار الكهربائي.

تزداد حدة ضوضاء التشغيل عند تشغيل التلاجة.

- قد يتغير أداء التلاجة قليلًا عند تشغيلها في درجة الحرارة المحيطة بها. هذا الأمر طبيعي وليس عيبًا.

تعمل التلاجة بصورة متكررة أو لوقت طويل.

- قد يكون عرض الجهاز الجديد أكبر من عرض الجهاز القديم. التلاجات الكبيرة تعمل لفترات أطول.
- قد تكون درجة حرارة الغرفة مرتفعة. <<< من الطبيعي أن يتم تشغيل المنتج لفترات أطول في الأماكن ذات درجة الحرارة المرتفعة.

تحري العطل

<p>توجد ضوضاء صادرة عن الثلاجة مثل صوت انسكاب سائل أو تناثره.</p> <ul style="list-style-type: none"> • تناسب السوائل والغازات وفقاً لقواعد تشغيل الثلاجة. هذا الأمر طبيعي وليس عيباً.
<p>سماع صوت صفارة صادر عن الثلاجة.</p> <ul style="list-style-type: none"> • تستخدم المراوح لتبريد الثلاجة. هذا الأمر طبيعي وليس عيباً.
<p>وجود تكاثف على الجدران الداخلية للثلاجة.</p> <ul style="list-style-type: none"> • يزيد الطقس الحار والرطب من تكون الثلج والتكاثف. هذا الأمر طبيعي وليس عيباً. • قد تكون الأبواب مفتوحة بصورة متكررة أو مفتوحة جزئياً لفترة طويلة. << تجنب تكرار فتح الأبواب. أغلق الأبواب إذا كانت مفتوحة. • الباب مفتوح جزئياً. << أغلق الباب تماماً.
<p>تحدث الرطوبة في الإطار الخارجي للثلاجة أو بين الأبواب.</p> <ul style="list-style-type: none"> • قد تكون هناك رطوبة في الهواء وهذا طبيعي في الجو الرطب. وعندما تكون الرطوبة أقل، يختفي التكثف.
<p>توجد رائحة كريهة داخل الثلاجة.</p> <ul style="list-style-type: none"> • لم يتم إجراء التنظيف الدوري. << نظف داخل الثلاجة بانتظام مستخدماً قطعة أسفنجية وماء دافئ أو كربونات صابون في الماء. • قد تتسبب بعض الأوعية أو مواد التعبئة في هذه الرائحة. << استخدم حاوية مختلفة أو مادة تعبئة من نوع مختلف. • تم وضع الأطعمة بالثلاجة في أوعية بدون غطاء. << احتفظ بالطعام في أوعية مغلقة. حيث قد تتسبب الكائنات الدقيقة الصادرة عن الأطعمة غير المغطاة في انبعاث روائح كريهة. • ينبغي عدم الاحتفاظ بالأطعمة منتهية الصلاحية والأطعمة الفاسدة في الثلاجة.
<p>الباب لا ينغلق.</p> <ul style="list-style-type: none"> • عبوات الأطعمة تمنع الباب من الانغلاق. << قم بتغيير وضع عبوات الطعام ليُتيح تعيق الباب. • الثلاجة ليست موضوعة بشكل رأسي شامل على الأرض. << قم بضغط الأقدام لتوازن الثلاجة. • الأرضية غير مستوية وغير قوية. << تأكد من أن الأرض مستوية وتحمل الثلاجة.
<p>الأدراج عالقة.</p> <ul style="list-style-type: none"> • قد يكون الطعام ملامساً لسقف الدرج. << أعد ترتيب الطعام في الدرج.
<p>إذئان سطح المنتج ساخناً.</p> <ul style="list-style-type: none"> • قد يلاحظ ارتفاع درجات الحرارة في السطح، وعلى الألوام الجانبية والشواية الخلفية أثناء تشغيل المنتج. هذا الأمر طبيعي ولا يتطلب الصيانة!

إخلاء المسؤولية

لا يمكن تحميل الجهة المصنعة/البائع المسؤولية في أي حالة لم يمثل فيها المستخدمون النهائيون لكل ما سبق ذكره. تتوفر قطع الغيار الخاصة بالثلاجة لمدة 10 أعوام.

أثناء هذه الفترة، سيوزّد الزبون بقطع غيار أصلية لتشغيل الثلاجة على النحو السليم الحد الأدنى لمدة ضمان الثلاجة التي اشترىتها هو 24 شهراً. هذا المنتج مزود بمصدر إضاءة من فئة الطاقة «G». يجب ألا يستبدل مصدر الإضاءة في هذا المنتج إلا مصطلحون محترفون.

يمكن للمستخدم النهائي إصلاح بعض الأعطال (البسيطة) بنجاح دون أي مشاكل في السلامة أو الاستخدام غير الآمن، شريطة أن ينفذ هذه الإصلاحات ضمن الحدود ووفقاً للإرشادات التالية (انظر إلى قسم «إصلاح الزبون للمنتج بنفسه»).

لذلك، ما لم يؤذن بخلاف ذلك في قسم «إصلاح الزبون للمنتج بنفسه» أدناه، فيجب تكليف المصلحين المحترفين المسجلين بإصلاح المنتج تفادياً لمشاكل السلامة. المصلح المحترف المسجل هو مصلح احترافي منحتة الجهة المصنعة حق الإطلاع على الإرشادات وقائمة قطع الغيار لهذا المنتج بما يمثل للقوانين التشريعية وفقاً للتوجيه EC/125/2009.

لكن لا يجوز الإلوكليل الخدمة (أي المصلحين المحترفين المعتمدين)، الذي يمكنك الاتصال به عبر رقم الهاتف المزود في دليل المستخدم/بطاقة الضمان أو من خلال البائع بالتجزئة، تقديم الخدمة تحت شروط الضمان. لذلك الرجاء العلم أن الإصلاحات التي ينفذها المصلحون (غير المصرح لهم من شركة المصنعة / البائع) ستبطل الضمان.

إصلاح الزبون للمنتج بنفسه

يمكن للمستخدم النهائي إصلاح المنتج بنفسه عندما يتعلق الأمر بقطع الغيار التالية: مقابض الأبواب ومفصلات الأبواب والصواني والسلال وحواشي الباب (تتوفر قائمة محدّثة في 1 مارس من عام 2021 على

<https://parts-selfservice.europeanappliances.com>).

بالإضافة إلى ذلك، حرصاً على سلامة المنتج وتفادياً للإصابات الخطيرة، يجب أن ينفذ الزبون الإصلاح بنفسه باتتبع التعليمات الواردة في دليل المستخدم حول هذه العملية، وهي متاحة على <https://parts-selfservice.europeanappliances.com>.

لسلامتك، افصل المنتج عن التيار الكهربائي قبل محاولة إصلاحه بنفسك.

قد يثير الإصلاح ومحاولات الإصلاح التي يجريها المستخدم النهائي للقطع غير الواردة في هذه القائمة و/أو دون مراعاة الإرشادات الواردة في أدلة المستخدم حول هذه العملية المتاحة على <https://parts-selfservice.europeanappliances.com> مشاكل سلامة لا تعزى إلى شركة المصنعة/البائع وستبطل ضمان المنتج.

لذلك يوصى بشدة بأن يمتنع المستخدمون النهائيون عن محاولة تنفيذ الإصلاحات غير الواردة في قائمة قطع الغيار المذكورة وأن يتصلوا في مثل هذه الحالات بمصلحين محترفين معتمدين أو مصلحين محترفين مسجلين. وإلا فإن هذه المحاولات التي يجريها المستخدمون النهائيون قد تتسبب في مشاكل تتعلق بالسلامة وتلحق الضرر بالمنتج وتتسبب في نشوب حريق أو حدوث فيضان أو صدمة كهربائية أو إصابة شخصية خطيرة.

وعلى سبيل المثال لا الحصر، يجب تكليف إصلاح القطع التالية لمصلحين محترفين معتمدين أو مصلحين محترفين مسجلين: الضاغط ووحدة التبريد واللوحه الرئيسية ولوحه المحول ولوحه العرض وما إلى ذلك.

