

اقرأ جميع تعليمات السلامة بعناية قبل استخدام الجهاز.



نشكرك على شرائك أحد منتجات شركة WHIRLPOOL للحصول على المزيد من المساعدة التفصيلية، يرجى تسجيل جهازك على www.whirlpool.eu/register



الاستخدام لأول مرة

تسخين الفرن

المصنوعة من الورق المقوى أو الرقائق الشفافة من الموقد وأخرج الملحقات من الداخل. قم بإجماء الفرن حتى تصل درجة الحرارة إلى 250 °م لمدة ساعة تقريبا: يجب أن يكون الفرن فارغا خلال هذه المدة. اتبع التعليمات لإعداد الوظيفة بشكل صحيح. يرجى ملاحظة: نوصي بتهوئة الغرفة بعد استخدام الجهاز لأول مرة.

قد ينبعث من الفرن الجديد روائح غير مستحبة ناتجة عن آثار التصنيع: وهذا أمر طبيعي تماما. لذلك، قبل البدء في طهي الطعام، ننصحك بإجماء الفرن وهو خال وذلك للخلص من أية روائح غير مستحبة. انزع قطع الحماية

لوحة التحكم

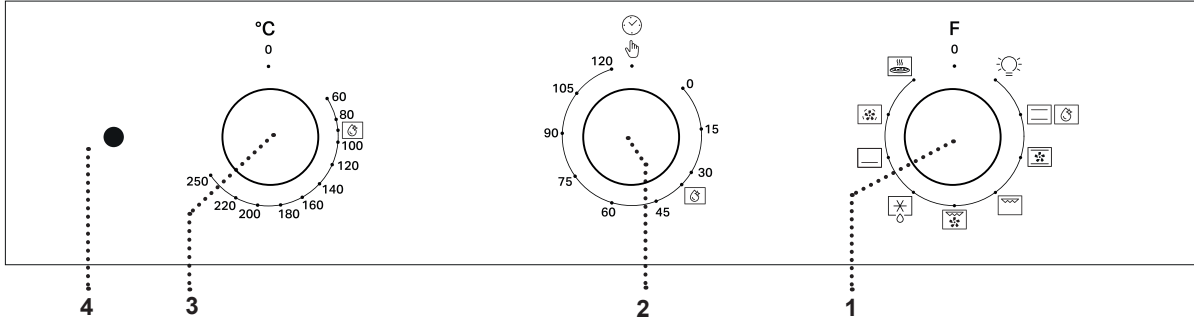

4. لمية دايدو الثرموستات / الإجماء

تضئ أثناء عملية التسخين. تنطفئ بمجرد الوصول إلى درجة الحرارة المرغوبة.

يرجى ملاحظة: وضع الطعام قبل الانتهاء من إجماء الفرن، قد يترتب عنه آثار سئية على نتائج الطهي النهائية.

يرجى ملاحظة: قد يختلف نوع المفاتيح عن نوع الموديل. إذا كانت المفاتيح يتم تفعيلها بالضغط، اضغط لأسفل على منتصف المفتاح لتحريره من موضع تثبيته.

1. مفتاح الاختيار

لتشغيل الفرن عن طريق اختيار وظيفة. أدر إلى الوضع 0 لإيقاف الفرن.

2. مقبض ضبط الوقت

يستخدم كمفتاح.

3. مفتاح ثرموستات

أدره لاختيار درجة الحرارة المرغوبة، مع تفعيل الوظيفة المختارة.

الملحقات

أدخل الشبكة السلكية في المستوى المرغوب عن طريق مسكها في وضع مائل قليلا لأعلى ثم ضع الجانب الخلفي البارز (موجها لأعلى) في الأسفل أولاً. ثم قم بتحريكها على امتداد مجاري الرف إلى أبعد قدر ممكن. بالنسبة للكماليات الأخرى مثل صينية تجميع القطرات وصينية الخبز فيتم إدخالها أفقيا بجعلها تنزلق على امتداد مجاري الرفوف.

خلع مجاري الرف وإعادة تركيبها

يمكن إزالة المجاري الدليلية للرف لتسهيل تنظيف الفرن: اسحبها لخلعها من مواضع تثبيتها. * متاحة في بعض الموديلات فقط.

قد يختلف عدد ونوع الكماليات تبعا للطراز الذي اشتريته. يمكن شراء الكماليات الأخرى غير المورد بشكل منفصل من خدمة ما بعد البيع.

الشبكة السلكية تستخدم لطهي الطعام أو كدعامة للأواني، وصواني الكيك وأواني الفرن الأخرى.



صينية تجميع القطرات* تستخدم كصينية فرن لطهي اللحوم والأسماك والخضروات والكيك، وما إلى ذلك أو توضع تحت الشبكة السلكية لتجميع مرق الطهي.



صينية الخبز* تستخدم لطهي جميع منتجات الخبز والمعجنات، ولكنها تُستخدم أيضا للتحمير وطواجن الأسماك، وما شابه.



المجاري المنزلق* لتسهيل إدخال أو إخراج الكماليات.

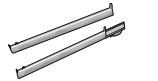

الوظائف والاستخدام اليومي

1. اختيار وظيفة

لاختيار وظيفة ما، أدر مفتاح الاختيار إلى الرمز الخاص بالوظيفة المرغوبة.

0 إيقاف

الإضاءة لإضاءة المصباح في الحيز.

تقليدي لطهي أي نوع من الأطباق على رف واحد فقط.

وظيفة SMART CLEAN (تتوفر فقط بموديلات معينة)

يسمح البخار المنبعث أثناء دورة التنظيف الخاصة العاملة بدرجة حرارة منخفضة على إزالة الاتساخات وبقايا الأطعمة بسهولة. لتفعيل وظيفة التنظيف "Smart Clean"، اسكب 100-120 مل من ماء الشرب في قاع الفرن ثم أدر جميع المفاتيح الثلاثة (مفتاح الاختيار، مفتاح المبقاتي، مفتاح الثرموستات) إلى الأيقونة [5].

الخبز بالتوزيع الحراري لإعداد الكيك ذي الحشو السائل على رف واحد. يمكن استخدام هذه الوظيفة أيضا للطهي على رفين.

وظيفة الشواية لشواء شرائح اللحم، الكباب والسجق وطهي جراتان الخضروات والخبز المحمص. عند شواء اللحم، نوصي باستخدام صينية لتجميع مرق الطهي: ضع الصينية على أي مستوى أسفل الشبكة السلكية وأضف 200 مل من ماء الشرب.

الشواية الترتيب لشواء قطع لحم الروست الكبيرة. نوصي باستخدام صينية لتجميع مرق الطهي: ضع الصينية على أي مستوى أسفل الشبكة السلكية وأضف 200 مل من ماء الشرب.

إذابة التجمد لإذابة التجمد عن الطعام بشكل أسرع.

التسخين السفلي لتحمير الجزء السفلي من الأطباق. كما يمكن استخدام هذه الوظيفة للطهي البطيء، لأنهاء طهي الأطباق السائلة (متبلّة أو حلوة) أو لتغلظ قوام الصلصات ومرق اللحم.

PIZZA (البيتزا)  لعمل البيتزا والخبز بمختلف الأنواع والأحجام. ومن الجيد تبديل موضع صواني الخبز في منتصف دورة الطهي.

FORCED AIR (دفع الهواء)  لطهي أطعمة مختلفة على عدة أرفف وتتطلب نفس درجة الحرارة (بحد أقصى ثلاثة أرفف) وفي مدة زمنية واحدة. يمكن استخدام هذه الوظيفة لطهي أنواع مختلفة من الأطعمة دون انتقال الروائح من طعام إلى آخر.

الاستخدام اليومي

3. الإحماء

بمجرد تفعيل الوظيفة تضيء لمبة دايود الترموستات للإشارة أن فترة الإحماء قد بدأت. في نهاية هذه العملية تنطفئ لمبة دايود الترموستات للإشارة إلى وصول الفرن إلى درجة الحرارة المضبوطة. وعند هذه اللحظة، يصبح الفرن جاهزاً لوضع الطعام داخله ومواصلة عملية الطهي. يرجى ملاحظة: وضع الطعام قبل الانتهاء من إحماء الفرن، قد يترتب عنه آثار سلبية على نتائج الطهي النهائية.

4. ضبط الميقاتي

يمكن استخدام مفتاح الميقاتي لضبط مدة طهي تتراوح من دقيقة واحدة إلى 120 دقيقة. لضبط مدة الطهي، فبعد اختيار وظيفة الطهي المرغوبة أدر المفتاح يمينا في اتجاه حركة عقارب الساعة ثم أدره مرة أخرى في الاتجاه العكسي لضبط مدة الطهي المرغوبة. بعد انتهاء مدة الطهي المضبوطة، ينطفئ الفرن ويبقى مفتاح الاختيار على الوضع 0. لاستخدام الفرن على الوضع اليدوي، مثلاً دون ضبط مدة الطهي، تأكد من إعادة مفتاح الميقاتي إلى الرمز 0.

هام: عندما يكون مفتاح الميقاتي على الوضع 0، فلا يتم تشغيل الفرن. لتشغيل الفرن، اضبط المفتاح على الرمز 0 أو قم بضبط مدة طهي.

1. اختيار وظيفة

لاختيار وظيفة ما، أدر مفتاح الاختيار إلى الرمز الخاص بالوظيفة المرغوبة.































2. تفعيل وظيفة

يدوي أدر مفتاح الاختيار إلى الوظيفة المرغوبة. بضوء مصباح الفرن. أدر مفتاح الترموستات في اتجاه حركة عقارب الساعة إلى درجة الحرارة المرغوبة. في نهاية الطهي، أوقف الفرن، أدر مفتاح الاختيار ومفتاح الترموستات إلى 0.













SMART CLEAN

لتفعيل وظيفة التنظيف "Smart Clean"، اسكب 100 - 120 مل من ماء الشرب في قاع الفرن ثم أدر جميع المفاتيح الثلاثة (مفتاح الاختيار، مفتاح الميقاتي، مفتاح الترموستات) إلى الأيقونة . سيتم تفعيل الوظيفة أوتوماتيكياً وتكون مدتها 35'.

جدول الطهي

المستوى والكماليات	المدة (بالدقائق)	درجة الحرارة (م°)	الإحماء	الوظيفة	الوصفة
2 	90 - 30	170 - 150	نعم		كيك مخمر
1 4  	90 - 30	180 - 160	نعم		
2/3 	35 - 15	180 - 160	نعم		البسكويت / تارت الفواكه الصغير
2 4  	45 - 20	170 - 150	نعم		
2 4  	200 - 140	90	نعم		بيتزا/خبز
1 3 5   	200 - 140	90	نعم		
1 3 5   	50 - 35	200 - 180	نعم		لازانيا / معرونة فرن / كاتلوني / كعكة الفواكه
2 	30 - 20	200 - 190	نعم		لحم ضأن / لحم بتلو / لحم بقري 1 كجم
1 3 5   	100 - 50	230 - 200	نعم		دجاج/أرانب/بط 1 كجم
5 	6 - 2	250	'5		خبز محمص
3 	* 55 - 35	220 - 200	-		بطاطس محمرة

* أقلب الطعام بعد انقضاء ثلثي مدة الطهي (عند اللزوم).

الملحقات	الوظائف
 صينية الخبز  صينية تجمع القطرات مع 200 مل ماء  صينية تجمع القطرات  صينية تجمع القطرات / صينية الحلوى / صينية الخبز على الرف السلكي  طبق الخبز أو صينية الخبز على الشبكة السلكية	 بيتزا  الخبز بالتوزيع الحراري  طهي بدفع الهواء  الشواية السريعة  الشواية  Conventional (الخبز) 

تأكد أن الفرن بارد تماماً قبل القيام بأعمال متعلقة بالصيانة أو التنظيف. لا تستخدم أبداً أجهزة تنظيف البخار. لا تستخدم ألياف سلكية، مساحيق كاشطة أو منظفات مزيلة/أكالة، لأنها قد تعرض أسطح الجهاز للضرر. قم بإرتداء قفازات واقية. يجب فصل الفرن عن مصدر الكهرباء قبل القيام بأعمال متعلقة بالصيانة.

تنظيف زجاج الباب

بعد خلع الباب ووضعه على سطح ناعم بينما المقبض موجه لأسفل، اضغط في نفس الوقت على مشبكي التثبيت (1) واخلع الحافة العلوية للباب من خلال سحبها في اتجاهك (2).

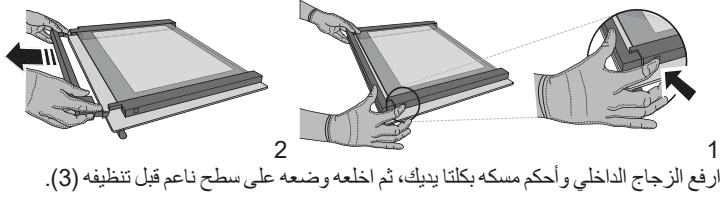

ارفع الزجاج الداخلي وأحكم مسكه بكلتا يديك، ثم اخلعه وضعه على سطح ناعم قبل تنظيفه (3).

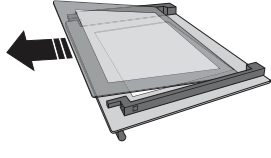

3

ولإعادة وضع الزجاج الداخلي بشكل صحيح، تأكد من إمكانية رؤية الحرف "R" في الركن الأيسر وأن السطح الشفاف (عديم الطباخة) في مقابله. أدخل أولاً الجانب الطويل من الزجاج المميز بالحرف "R" في قواعد الدعم، ثم أنزله في موضعه (4). أعد تركيب الحافة العلوية (5): يشير صوت كليك إلى الوضع الصحيح. تأكد من تأمين إطار الإحكام قبل إعادة تركيب الباب.

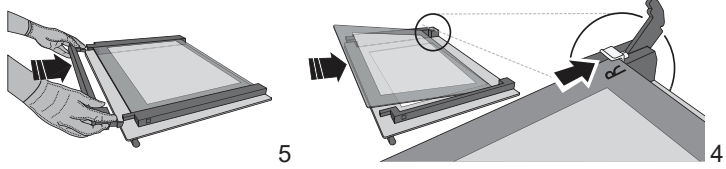

استبدال المصباح

افصل الفرن عن مصدر الكهرباء، وقم بفك غطاء المصباح واستبدل للمبة ثم أعد ربط غطاء المصباح مرة أخرى. أعد توصيل الفرن بمصدر الإمداد بالكهرباء. لا تستخدم الفرن حتى تتم إعادة تركيب غطاء المبة.

يرجى ملاحظة: اقتصر على استخدام لمبات هالوجين 25 واط/230 ~ فلط من نوع G9، 300°م. المبة المركبة بالمنتج مصممة خصيصاً للأجهزة المنزلية وغير ملائمة لإضاءة الغرف بصفة عامة داخل المنزل. تتوفر لمبات المصابيح لدى مركزنا لخدمة ما بعد البيع.

الأسطح الخارجية

قم بتنظيف الأسطح بقطعة قماش رطبة من الألياف الدقيقة. إذا كانت الأسطح شديدة الاتساخ، فأضف بضع قطرات من منظف محايد إلى الماء. وجففها في النهاية باستخدام قطعة قماش جافة. لا تستخدم منظفات أكالة أو كاشطة. إذا حدث تلامس لأي من هذه المنتجات مع أسطح الجهاز سهواً، قم بتنظيفها على الفور بقطعة رطبة من الألياف الدقيقة.

الأسطح الداخلية

بعد كل استخدام، اترك الفرن يبرد ثم قم بتنظيفه، يُفضل التنظيف وهو دافئ، لإزالة أية رواسب أو بقع ناتجة عن بقايا الأطعمة. لتجفيف أي تكاثف تم تكوينه نتيجة طهي الأطعمة المحتوية على نسبة عالية من الماء، اترك الفرن حتى يبرد تماماً ثم امسحه باستخدام قماشة أو إسفنجية قم بتفعيل وظيفة "Smart Clean" للحصول على أفضل تنظيف للأسطح الداخلية (متوفرة فقط في موديلات معينة). قم بتنظيف زجاج الباب باستخدام منظف سائل ملائم.

الملحقات

انقع الملحقات في منظف غسيل أطباق بعد الاستخدام، وتعامل معها بقفازات الفرن إذا كانت لا تزال ساخنة. يمكن إزالة بقايا الأطعمة باستخدام فرشاة غسيل أو إسفنجية.

أنزل عنصر التسخين العلوي (في بعض الموديلات فقط)

كما يمكن إزاله عنصر التسخين العلوي للشواية لغرض تنظيف الغطاء العلوي للفرن: أخرج عنصر التسخين من موضع تثبيته ثم قم بخفضه. لإعادة تركيب عنصر التسخين في موضعه ارفعه واجذبه باتجاهك بعض الشيء وتأكد أن اللسان مستقراً في موضع التثبيت المناسب.

خلع الباب وإعادة تركيبه

لخلع الباب، افتحه بالكامل ثم أنزل السقاطات إلى أن تصبح في وضع تحرير القفل (1). أغلق الباب قدر استطاعتك (2). أحكم مسك الباب بكلتا يديك - لا تحمله من المقبض. بعد ذلك ما عليك سوى خلع الباب (3) بمواصلة غلقه مع سحبه لأعلى في نفس الوقت (a) إلى أن يتحرر من موضع تثبيته (b).

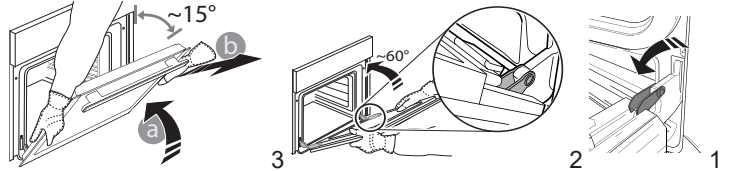

ضع الباب على جانبه بحيث يستند إلى سطح طري. أعد تركيب الباب بتحريكه نحو الفرن، وقم بمحاذاة خطافات المفصلات مع مواضع تثبيتهم ثم قم بتأمين الجزء العلوي في موضع التثبيت. قم بخفض الباب، ثم افتحه تماماً. قم بإزالة السقاطات إلى وضعها الأصلي: وتأكد من إنزالها للأسفل تماماً. حاول غلق الباب وافحص للتأكد من محاذاته مع لوحة التحكم. وإن لم يكن الأمر كذلك، أعد تنفيذ الخطوات أعلاه.

دليل تحري الأعطال

ماذا تفعل إذا...	الأسباب المحتملة	الحلول
الفرن لا يعمل.	انقطاع التيار الكهربائي. الفصل من الشبكة الكهربائية.	تحقق من وجود طاقة كهربائية بالشبكة الكهربائية ومن توصيل الفرن بمصدر الكهرباء. أوقف الفرن، ثم أعد تشغيله للتحقق مما إذا كان العطل لا يزال قائماً.

☑ قم بتنزيل دليل المرجع اليومي الكامل من docs.whirlpool.eu للمزيد من المعلومات عن منتجك

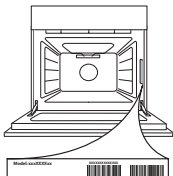

يمكن إيجاد السياسات والوثائق القياسية ومعلومات المنتج الإضافية من خلال:

- زيارة موقعنا الإلكتروني docs.whirlpool.eu
- استخدام كود الاستجابة السريع QR
- وكبدليل، يمكنك الاتصال بخدمة ما بعد البيع لدينا (راجع رقم التليفون في كتيب الضمان). يرجى عند الاتصال بخدمة ما بعد البيع ذكر الأكواد المذكورة على لوحة تمييز المنتج.



400011632844

Whirlpool